

ORÇ N°	2189/2023
A	PREFEITURA MUNICIPAL DE SÃO JOSÉ DO DIVINO - PI
LICITAÇÃO:	PREGÃO ELETRONICO Nº 036/2023
PROCESSO:	6275/2023
DATA:	22/11/2023
HORA:	09h00min

## PROPONENTE:

K.C.R.S. COMERCIO DE EQUIPAMENTOS LTDA  
 RUA: MARECHAL MASCARENHAS DE MORAES, Nº 88, SALA A  
 ARAÇATUBA/SP. CEP. 16075-370 CNPJ 21.971.041/0001-03  
 INSC. 177.338.790.110 Insc. Municipal - 76835  
 RESPONSÁVEL PELO REGISTRO - JUNTA COMERCIAL DATA DO REGISTRO - 03/03/2015  
 NUMERO DO REGISTRO 35600804151 INSC. ESTADUAL 177.338.790.110  
 Fone - 18 - 36212782 E-mail - [licitacao2@kcrequipamentos.com.br](mailto:licitacao2@kcrequipamentos.com.br)  
 OBJETO SOCIAL - COMERCIO DE EQUIPAMENTOS DE MEDIÇÃO E PESAGEM COM  
 PRESTAÇÃO DE SERVIÇOS NA MANUTENÇÃO E INSTALAÇÕES.

Prezados Senhores,

Apresentamos nossa proposta para o fornecimento do(s) equipamento(s) abaixo discriminado, conforme edital:

**OBJETO DA LICITAÇÃO – CONTRATAÇÃO DE EMPRESA PARA AQUISIÇÃO DE EQUIPAMENTOS E MATERIAL PERMANENTE PARA A UNIDADE BÁSICA DE SAÚDE DE SÃO JOSÉ DO DIVINO/PI EM CONFORMIDADE COM A PROPOSTA 11268.282000/1230-01 DO MINISTÉRIO DA SAÚDE**

ITEM	QTDE	UNID.	DESCRIÇÃO / MARCA / MODELO	PREÇO UN. (R\$)	PREÇO TOTAL (R\$)
05	02	UN	BALANÇA ANTROPOMÉTRICA ADULTO. MODO DE OPERAÇÃO: DIGITAL   CAPACIDADE: 150 KG   RÉGUA ANTROPOMÉTRICA: 2 METROS. <b>MARCA: LIDER</b> <b>FABRICANTE LIDER BALANÇAS</b> <b>MODELO: P150C</b> <b>PROCEDÊNCIA NACIONAL CERTIFICADA, APROVADA E AFERIDA PELO IPEM/INMETRO.</b>	R\$ 1.200,00	R\$ 2.400,00

VALOR TOTAL POR EXTENSO – R\$ 2.400.00 (DOIS MIL, QUATROCENTOS REAIS)

**PRAZO DE VALIDADE DA PROPOSTA** 90 (noventa) dias, a contar da data da abertura da sessão pública.**PAGAMENTO** 30 (trinta) dias, contados da apresentação da documentação devidamente**ENTREGA** 15 (quinze) dias contados do recebimento/apresentação da Ordem de Fornecimento.**GARANTIA** 12 meses a contar do recebimento.**LOCAIS DE ENTREGA:**

CONFORME SERÁ INFORMADO NA ORDEM DE FORNECIMENTO

**E-MAIL PARA ENVIO DA NOTA DE EMPENHO/ORDEM DE FORNECIMENTO:**  
[licitacao2@kcrequipamentos.com.br](mailto:licitacao2@kcrequipamentos.com.br) **Obs. Acaso não receber a confirmação de recebimento do email em 24 hs. entrar em contato por telefone.**

**Termo de Garantia**

Toda a assistência técnica necessária durante a garantia, desde que usados adequadamente e de acordos com as especificações contidas no manual de usuário, contra defeitos de fabricação sendo peças e mão de obra para supostas correções dentro do período de garantia conforme condições editalícias. O prazo de garantia acima descrito já considera e engloba a garantia legal de 90 dias. **ASSISTÊNCIA TÉCNICA LOCAL: ROSA ALDIA LOPES DA SILVA - ME MAX BALAN CIDADE: TERESINA – PI AV: INDUSTRIAL GIL MARTINS, 1. BAIRRO: PIO XII CEP: 64019630 TEL: (86) 32183086**

**DADOS BANCARIOS**

BANCO DO BRASIL – Araçatuba – SP AGÊNCIA 3300-6 CONTA CORRENTE 25611-0 – KCRS COMERCIO DE EQUIPAMENTOS EIRELI – EPP

**Impostos e reajuste**

**ICMS = 18% (INCLUSO NO PREÇO) IPI = 0,00 % - ISENTO**

Os preços são fixos e irrealizáveis.

**Transporte**

**CIF – POR CONTA DA KCRS**

**Disposições Finais**

- Declaramos que cumprimos plenamente os requisitos de habilitação e que sua Proposta de Preços está em conformidade com as exigências do instrumento convocatório (edital).
- Declaramos que o produto ofertado é de primeira linha e atende integralmente a todas as especificações exigidas no edital e seus anexos;
- Declaramos conhecer e nos submeter a todas as cláusulas, condições e obrigações estabelecidas no edital de licitação e seus anexos e ainda que nossa proposta atende integralmente as especificações contidas no edital.
- Declaramos que conhecemos e nos submeter a todas as estipulações estabelecidas no ato convocatório do certame, bem como as disposições da Lei nº. 8666/93 e Lei nº 10.520/2002, Leis Complementares nº. 123/06 e 127/07, que rege o presente.
- Declaramos estarem inclusos todos os custos e despesas, tais como diretos e indiretos, tributos incidentes, taxa de administração, materiais, serviços, encargos sociais e trabalhistas, seguros, embalagens, lucro, frete, carga e descarga, instalação e treinamento se constante em edital e outros necessários ao cumprimento integral do objeto desta licitação.
- Declaramos fornecer juntamente com o equipamento manuais de operação elaborados conforme normas técnicas e em Português.
- Declaramos que, estamos enquadradas no Regime de tributação de Microempresa e Empresa de Pequeno Porte, conforme estabelece o artigo 3º da Lei Complementar 123, de 14 de dezembro de 2006 e somos optantes pelo simples nacional.
- Garantimos assistência técnica local qualificada e especializada na vigência do prazo de garantia, sem ônus para administração, conforme condições estabelecidas no edital de licitação e seus anexos e ainda assistência técnica permanente após o período de garantia.
- Declaramos que o produto – balança é isento de Registro Ministério da Saude/Anvisa> Produto pois é considerado não classificado para saúde pela ANVISA, segundo RDC nº 260 e NOTA TÉCNICA Nº 03/2012/GQUIP/GGTPS/ANVISA.
- Declaramos, sob as penas lei, que a proposta de preços compreende a integralidade dos custos para atendimento dos direitos trabalhistas assegurados na Constituição Federal, nas leis trabalhistas, nas normas infralegais, nas convenções coletivas de trabalho e nos termos de ajustamento de conduta vigentes na data de entrega das propostas.
- Declaramos que a proposta foi elaborada de maneira independente, inclusive que não discutiu o seu teor com nenhum potencial participante do certame, assim como também não tomou conhecimento das propostas dos demais licitantes.

**Caso nos seja adjudicado o item, nos comprometemos a assinar a ata e contrato conforme segue os dados pessoais do contato e representante legal da empresa que assinará o termo de contrato:**

**NOME: KAREN CRISTIANE RIBEIRO STANICHESKI DATA DE NASC. 21/03/1979  
NACIONALIDADE: BRASILEIRA ESTADO CIVIL: CASADA PROFISSÃO: EMPRESÁRIA RG:  
27.601.293-8 SSP/SP EMISSÃO - 14/04/2015 CPF: 277.277.558-50 DOMICÍLIO: R. ARY VILELA**

MARTINS, 294 HABIANA - ARAÇATUBA/SP TELEFONE/FAX: 18 - 3621 2782 CEP: 16052-900  
E-MAIL: [licitacao2@kcrequipamentos.com.br](mailto:licitacao2@kcrequipamentos.com.br)

Araçatuba/SP, 22 de novembro de 2023.



**K.C.R.S. COMERCIO DE EQUIPAMENTOS LTDA**  
KAREN CRISTIANE RIBEIRO STANICHESKI  
CARGO: PROCURADORA/REPRESENTANTE LEGAL  
CPF: 277.277.558-50 RG: 27.601.293-8 SSP/SP

KAREN  
CRISTIANE  
RIBEIRO  
STANICHESKI:  
27727755850

Assinado de forma  
digital por KAREN  
CRISTIANE RIBEIRO  
STANICHESKI:27727  
755850  
Dados: 2023.11.22  
12:35:17 -03'00'

## DECLARAÇÃO DE ATENDIMENTO INTEGRAL

Pelo presente instrumento, a empresa **MARCOS RIBEIRO E CIA LTDA – LIDER BALANÇAS**, estabelecida à Av. Jorge Mellem Rezek nº.3411 – PQ Industrial, Cep 16075-300, nesta cidade Araçatuba, Estado de São Paulo, inscrita no CNPJ nº. 46.686.119/0001 – 60 e Inscrição Estadual nº 177.139.644.117, por intermédio de seu representante legal o Sr. Marcos Ribeiro, portador do RG. 11.078.371 e do CPF 004.645.278-80, **DECLARA**, que será atendido integralmente às especificações **do ITEM 5 referente ao PREGAO ELETRONICO N. 036/2023** na hora da fabricação do produto, produto esse ofertado pela nossa representante K.C.R.S. COMERCIO DE EQUIPAMENTOS LTDA, conforme as especificações:

### ESPECIFICAÇÕES

**ITEM 5:** BALANÇA ANTROPOMÉTRICA ADULTO. MODO DE OPERAÇÃO: DIGITAL | CAPACIDADE: 150 KG | RÉGUA ANTROPOMÉTRICA: 2 METROS. **MODELO: P150C**

Araçatuba/SP, 17 de novembro de 2023.

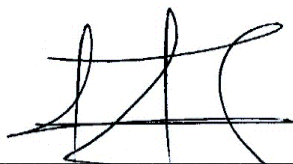

MARCOS RIBEIRO E CIA LTDA  
MARCOS RIBEIRO  
CARGO: SÓCIO-GERENTE  
RG. 11.078.371-2 CPF. 004.645.278-80

MARCOS  
RIBEIRO E  
CIA  
LTDA:466861  
19000160

Assinado de forma  
digital por MARCOS  
RIBEIRO E CIA  
LTDA:46686119000  
160  
Dados: 2023.11.22  
05:40:16 -03'00'



## CERTIDÃO DE APENADOS

O Tribunal de Contas do Estado de São Paulo CERTIFICA que, de acordo com seus assentamentos, ressaltando-se os atos que sobrevenham a esta pesquisa, NÃO constam, até a presente data, 22/11/2023, às 06h03, IMPEDIMENTOS DE REPASSE relacionados ao CNPJ 21.971.041/0001-03 informado, nos termos do artigo 103 da Lei Complementar nº 709, de 1993.



Este documento foi certificado digitalmente em 22/11/2023, às 06h03.

Para conferência:  
acesse o site <https://www4.tce.sp.gov.br/apenados/publico>  
e informe o código: **11cad7fd-7484-4954-839b-0c7ca4e1f0fb**  
ou acesse utilizando o **QR Code**





## CERTIDÃO DE APENADOS

O Tribunal de Contas do Estado de São Paulo CERTIFICA que, de acordo com seus assentamentos, ressaltando-se os atos que sobrevenham a esta pesquisa, NÃO constam, até a presente data, 21/11/2023, às 06h15, IMPEDIMENTOS DE CONTRATO/LICITAÇÃO relacionados ao CNPJ 21.971.041/0001-03 informado.



Este documento foi certificado digitalmente e é válido até 21/11/2023, às 06h15.

Para conferência:  
acesse o site <https://www4.tce.sp.gov.br/apenados/publico>  
e informe o código: **39c178e0-b190-4461-b3b2-b37c8ecee8cb**  
ou acesse utilizando o **QR Code**





**CERTIDÃO DE APENADOS**

O Tribunal de Contas do Estado de São Paulo CERTIFICA que, de acordo com seus assentamentos, ressaltando-se os atos que sobrevenham a esta pesquisa, NÃO constam, até a presente data, 21/11/2023, às 06h16, IMPEDIMENTOS DE CONTRATO/LICITAÇÃO relacionados ao CPF 958.687.128-20 informado.



**Este documento foi certificado digitalmente e é válido até 21/11/2023, às 06h16.**

Para conferência:  
acesse o site <https://www4.tce.sp.gov.br/apenados/publico>  
e informe o código: **297a9201-2430-4aef-9030-49b9bb6c7b2b**  
ou acesse utilizando o **QR Code**





Ministério do Meio Ambiente  
Instituto Brasileiro do Meio Ambiente e dos Recursos Naturais Renováveis  
CADASTROS TÉCNICOS FEDERAIS  
CERTIFICADO DE REGULARIDADE - CR



<b>Registro n.º</b>	<b>Data da consulta:</b>	<b>CR emitido em:</b>	<b>CR válido até:</b>
5504039	19/10/2023	19/10/2023	19/01/2024

**Dados básicos:**

CNPJ : 46.686.119/0001-60  
Razão Social : MARCOS RIBEIRO E CIA LTDA  
Nome fantasia : LÍDER BALANÇAS  
Data de abertura : 14/08/1981

**Endereço:**

logradouro: AVENIDA JORGE MELLEM REZEK, 3411  
N.º: 3411 Complemento:  
Bairro: PARQUE INDUSTRIAL Município: ARACATUBA  
CEP: 16075-300 UF: SP

**Cadastro Técnico Federal de Atividades Potencialmente Poluidoras  
e Utilizadoras de Recursos Ambientais – CTF/APP**

<b>Código</b>	<b>Descrição</b>
5-3	Fabricação de aparelhos elétricos e eletrodomésticos

Conforme dados disponíveis na presente data, CERTIFICA-SE que a pessoa jurídica está em conformidade com as obrigações cadastrais e de prestação de informações ambientais sobre as atividades desenvolvidas sob controle e fiscalização do Ibama, por meio do CTF/APP.

O Certificado de Regularidade emitido pelo CTF/APP não desobriga a pessoa inscrita de obter licenças, autorizações, permissões, concessões, alvarás e demais documentos exigíveis por instituições federais, estaduais, distritais ou municipais para o exercício de suas atividades

O Certificado de Regularidade emitido pelo CTF/APP não habilita o transporte e produtos e subprodutos florestais e faunísticos.

<b>Chave de autenticação</b>	3UVL24WK3EF2F3WB
------------------------------	------------------





TRIBUNAL DE JUSTIÇA DE SÃO PAULO  
SECRETARIA DA PRIMEIRA INSTÂNCIA  
SPI 3 – DIRETORIA DE APOIO TÉCNICO

A Diretoria de Apoio Técnico da Secretaria da Primeira Instância do Tribunal de Justiça do Estado de São Paulo – SPI 3, atendendo a solicitação de

**K.C.R.S. COMERCIO DE EQUIPAMENTOS LTDA**  
**CNPJ 21.971.041/0001-03**

## TRIBUNAL DE JUSTIÇA

**CERTIFICA**, para fins de Concorrência Pública, Licitação Pública, Cadastro, Financiamento, que as certidões de distribuição cível expedidas pela internet, ou pelos distribuidores nas comarcas do interior, abrangem todos os feitos de 1ª instância cadastrados no sistema informatizado referentes a todas as comarcas do Estado de São Paulo, de acordo com o período indicado na certidão.

**CERTIFICA** que as certidões de distribuição criminal possuem abrangência estadual e são expedidas pela internet. Caso o pesquisado tenha completado a maioria penal antes da data de informatização do Foro/Comarca de interesse, será necessário solicitar a certidão junto ao distribuidor da Comarca, exceto na capital, pois a certidão abrange os feitos não cadastrados no sistema informatizado. A data de informatização consta do Comunicado SPI nº 22/2019.

**CERTIFICA** ainda que as certidões de execuções criminais possuem abrangência estadual, mas são necessárias duas certidões: Execuções Criminais – SAJ PG5 e Execuções Criminais SIVEC, ambas expedidas pela internet. A certidão de Execuções Criminais-SIVEC positiva será expedida somente pelo ofício/Vara de Execução Criminal no qual tramita a execução criminal.

**CERTIFICA**, finalmente, que as certidões solicitadas pela internet ou presencialmente, possuem assinatura digital, nos termos do Comunicado SPI nº 23/2016. Esta certidão é expedida gratuitamente e é válida para todas as comarcas do Estado, em face da base de dados de todos os distribuidores estarem integradas para fins de certidão.

Esta certidão é expedida gratuitamente e é válida para todas as comarcas do Estado, em face da base de dados de todos os distribuidores estarem integradas para fins de certidão.

Prazo de validade desta certidão: 90 dias.

São Paulo, **31 de Outubro de 2023**



# CONTROLADORIA-GERAL DA UNIÃO

Certidão negativa correccional (ePAD, CGU-PJ, CEIS, CNEP e CEPIM)

Consultado: **K.C.R.S. COMERCIO DE EQUIPAMENTOS LTDA**

CPF/CNPJ: **21.971.041/0001-03**

Certifica-se que, em consulta aos sistemas ePAD e CGU-PJ e aos cadastros CEIS, CNEP e CEPIM mantidos pela Corregedoria-Geral da União, **NÃO CONSTAM** registros de penalidades vigentes relativas ao CNPJ/CPF consultado.

*Destaca-se que, nos termos da legislação vigente, os referidos cadastros consolidam informações prestadas pelos entes públicos, de todos os Poderes e esferas de governo.*

Os [Sistemas ePAD e CGU-PJ](#) consolidam os dados sobre o andamento dos processos administrativos de responsabilização de entes privados no Poder Executivo Federal.

O [Cadastro Nacional de Empresas Inidôneas e Suspensas \(CEIS\)](#) apresenta a relação de empresas e pessoas físicas que sofreram sanções que implicaram a restrição de participar de licitações ou de celebrar contratos com a Administração Pública.

O [Cadastro Nacional de Empresas Punidas \(CNEP\)](#) apresenta a relação de empresas que sofreram qualquer das punições previstas na Lei nº 12.846/2013 (Lei Anticorrupção).

O [Cadastro de Entidades Privadas sem Fins Lucrativos Impedidas \(CEPIM\)](#) apresenta a relação de entidades privadas sem fins lucrativos que estão impedidas de celebrar novos convênios, contratos de repasse ou termos de parceria com a Administração Pública Federal, em função de irregularidades não resolvidas em convênios, contratos de repasse ou termos de parceria firmados anteriormente.

Certidão emitida às 13:33:54 do dia 31/10/2023 , com validade até o dia 30/11/2023.

Link para consulta da verificação da certidão <https://certidoes.cgu.gov.br/>

Código de controle da certidão: h24xh34cCROWHnx26F12

*Qualquer rasura ou emenda invalidará este documento.*



## Secretaria da Fazenda e Planejamento do Estado de São Paulo

### Débitos Tributários Não Inscritos na Dívida Ativa do Estado de São Paulo

CNPJ: 21.971.041/0001-03

Ressalvado o direito da Secretaria da Fazenda e Planejamento do Estado de São Paulo de apurar débitos de responsabilidade da pessoa jurídica acima identificada, é certificado que **não constam débitos** declarados ou apurados pendentes de inscrição na Dívida Ativa de responsabilidade do estabelecimento matriz/filial acima identificado.

Certidão nº 23101025786-09  
Data e hora da emissão 31/10/2023 13:24:35  
Validade 6 (seis) meses, contados da data de sua expedição.

Qualquer rasura ou emenda invalidará este documento.

A aceitação desta certidão está condicionada à verificação de sua autenticidade no sítio [www.pfe.fazenda.sp.gov.br](http://www.pfe.fazenda.sp.gov.br)



# PROCURADORIA GERAL DO ESTADO

## Procuradoria da Dívida Ativa

### Certidão Negativa de Débitos Tributários da Dívida Ativa do Estado de São Paulo

CNPJ Base: 21.971.041

Ressalvado o direito de a Fazenda do Estado de São Paulo cobrar ou inscrever quaisquer dívidas de responsabilidade da pessoa jurídica/física acima identificada que vierem a ser apuradas, é certificado que:

**não constam débitos inscritos em Dívida Ativa de responsabilidade do Interessado(a).**

Tratando-se de CRDA emitida para pessoa jurídica, a pesquisa na base de dados é feita por meio do CNPJ Base, de modo que a certidão negativa abrange todos os estabelecimentos do contribuinte, cuja raiz do CNPJ seja aquela acima informada.

Certidão nº 50883455 Folha 1 de 1  
Data e hora da emissão 31/10/2023 13:24:02 (hora de Brasília)  
Validade 30 (TRINTA) dias, contados da emissão.

Certidão emitida nos termos da Resolução Conjunta SF-PGE nº 2, de 9 de maio de 2013.

Qualquer rasura ou emenda invalidará este documento.

A aceitação desta certidão está condicionada à verificação de sua autenticidade no sítio

<http://www.dividaativa.pge.sp.gov.br>



31/10/2023

0070567143

**PODER JUDICIÁRIO**  
**TRIBUNAL DE JUSTIÇA DO ESTADO DE SÃO PAULO**  
**CERTIDÃO ESTADUAL DE DISTRIBUIÇÕES CÍVEIS**

**CERTIDÃO Nº: 6159343****FOLHA: 1/1**

A autenticidade desta certidão poderá ser confirmada pela internet no site do Tribunal de Justiça.

A Diretoria de Serviço Técnico de Informações Cíveis do(a) Comarca de São Paulo - Capital, no uso de suas atribuições legais,

**CERTIFICA E DÁ FÉ** que, pesquisando os registros de distribuições de **PEDIDOS DE FALÊNCIA, CONCORDATAS, RECUPERAÇÕES JUDICIAIS E EXTRAJUDICIAIS**, anteriores a 30/10/2023, verificou **NADA CONSTAR** como réu/requerido/interessado em nome de: \*\*\*\*\*

**K.C.R.S. COMERCIO DE EQUIPAMENTOS LTDA**, CNPJ: 21.971.041/0001-03, conforme indicação constante do pedido de certidão.\*\*\*\*\*

Esta certidão não aponta ordinariamente os processos em que a pessoa cujo nome foi pesquisado figura como autor (a). São apontados os feitos com situação em tramitação já cadastrados no sistema informatizado referentes a todas as Comarcas/Foros Regionais e Distritais do Estado de São Paulo.

A data de informatização de cada Comarca/Foro pode ser verificada no Comunicado SPI nº 22/2019.

Esta certidão considera os feitos distribuídos na 1ª Instância, mesmo que estejam em Grau de Recurso.

Não existe conexão com qualquer outra base de dados de instituição pública ou com a Receita Federal que verifique a identidade do NOME/RAZÃO SOCIAL com o CPF/CNPJ. A conferência dos dados pessoais fornecidos pelo pesquisado é de responsabilidade exclusiva do destinatário da certidão.

A certidão em nome de pessoa jurídica considera os processos referentes à matriz e às filiais e poderá apontar feitos de homônimos não qualificados com tipos empresariais diferentes do nome indicado na certidão (EIRELI, S/C, S/S, EPP, ME, MEI, LTDA).

Esta certidão só tem validade mediante assinatura digital.

Esta certidão é sem custas.

São Paulo, 31 de outubro de 2023.

**PEDIDO Nº:****0070567143**



**MINISTÉRIO DA FAZENDA**  
**Secretaria da Receita Federal do Brasil**  
**Procuradoria-Geral da Fazenda Nacional**

**CERTIDÃO NEGATIVA DE DÉBITOS RELATIVOS AOS TRIBUTOS FEDERAIS E À DÍVIDA  
ATIVA DA UNIÃO**

**Nome: K.C.R.S. COMERCIO DE EQUIPAMENTOS LTDA**  
**CNPJ: 21.971.041/0001-03**

Ressalvado o direito de a Fazenda Nacional cobrar e inscrever quaisquer dívidas de responsabilidade do sujeito passivo acima identificado que vierem a ser apuradas, é certificado que não constam pendências em seu nome, relativas a créditos tributários administrados pela Secretaria da Receita Federal do Brasil (RFB) e a inscrições em Dívida Ativa da União (DAU) junto à Procuradoria-Geral da Fazenda Nacional (PGFN).

Esta certidão é válida para o estabelecimento matriz e suas filiais e, no caso de ente federativo, para todos os órgãos e fundos públicos da administração direta a ele vinculados. Refere-se à situação do sujeito passivo no âmbito da RFB e da PGFN e abrange inclusive as contribuições sociais previstas nas alíneas 'a' a 'd' do parágrafo único do art. 11 da Lei nº 8.212, de 24 de julho de 1991.

A aceitação desta certidão está condicionada à verificação de sua autenticidade na Internet, nos endereços <<http://rfb.gov.br>> ou <<http://www.pgfn.gov.br>>.

Certidão emitida gratuitamente com base na Portaria Conjunta RFB/PGFN nº 1.751, de 2/10/2014.

Emitida às 16:08:08 do dia 14/07/2023 <hora e data de Brasília>.

Válida até 10/01/2024.

Código de controle da certidão: **E7DB.17A3.F860.70C0**

Qualquer rasura ou emenda invalidará este documento.

[Voltar](#)[Imprimir](#)

## Certificado de Regularidade do FGTS - CRF

**Inscrição:** 21.971.041/0001-03  
**Razão Social:** K C R S COMERCIO DE EQUIPAMENTOS EIRELI EPP  
**Endereço:** R MARECHAL MASCARENHAS DE MORAES 88 SALA A / PARQUE INDUSTRIAL / ARACATUBA / SP / 16075-370

A Caixa Econômica Federal, no uso da atribuição que lhe confere o Art. 7, da Lei 8.036, de 11 de maio de 1990, certifica que, nesta data, a empresa acima identificada encontra-se em situação regular perante o Fundo de Garantia do Tempo de Serviço - FGTS.

O presente Certificado não servirá de prova contra cobrança de quaisquer débitos referentes a contribuições e/ou encargos devidos, decorrentes das obrigações com o FGTS.

**Validade:** 28/10/2023 a 26/11/2023

**Certificação Número:** 2023102803322270161760

Informação obtida em 31/10/2023 13:25:49

A utilização deste Certificado para os fins previstos em Lei esta condicionada a verificação de autenticidade no site da Caixa:  
**[www.caixa.gov.br](http://www.caixa.gov.br)**



## PREFEITURA MUNICIPAL DE ARAÇATUBA

Secretaria Municipal de Finanças  
Departamento de Rendas Municipal

### Certidão Negativa de Tributos Municipais

Certidão número : 8394-9064-2109  
Contribuinte : K.C.R.S. COMERCIO DE EQUIPAMENTOS LTDA  
CNPJ / CPF : 21.971.041/0001-03  
Inscrição : 1605683  
Endereço : RUA: MARECHAL MASCARENHAS DE MORAIS, 88 Compl.: SALA: A.;  
Bairro : JARDIM PARQUE INDUSTRIAL, CEP: 16075-370.  
Emitida em : 31/10/2023 às 13:25:03  
Válida até : 30/11/2023



Ressalvando o direito que cabe a Fazenda Pública Municipal de exigir na forma da Legislação vigente, os Tributos ou quaisquer outros emolumentos que por ventura venham a ser apurados;

**Certifica que em relação ao contribuinte acima descrito nada deve até a emissão desta, em relação aos Tributos Municipais, inclusive Imobiliários e Mobiliários, administrados pela Secretaria da Fazenda Municipal.**

As informações desta estão contidas em nosso Cadastro.

Certidão expedida **via Internet**

A autenticidade desta certidão deverá ser confirmada na página da Secretaria Municipal de Finanças (

<https://s76.asp.srv.br:443/issonline/servlet/haautenticadocumento>).





PODER JUDICIÁRIO  
JUSTIÇA DO TRABALHO

## **CERTIDÃO NEGATIVA DE DÉBITOS TRABALHISTAS**

Nome: K.C.R.S. COMERCIO DE EQUIPAMENTOS LTDA (MATRIZ E FILIAIS)

CNPJ: 21.971.041/0001-03

Certidão nº: 60564427/2023

Expedição: 31/10/2023, às 13:26:24

Validade: 28/04/2024 - 180 (cento e oitenta) dias, contados da data de sua expedição.

Certifica-se que **K.C.R.S. COMERCIO DE EQUIPAMENTOS LTDA (MATRIZ E FILIAIS)**, inscrito(a) no CNPJ sob o nº **21.971.041/0001-03**, **NÃO CONSTA** como inadimplente no Banco Nacional de Devedores Trabalhistas.

Certidão emitida com base nos arts. 642-A e 883-A da Consolidação das Leis do Trabalho, acrescentados pelas Leis ns.º 12.440/2011 e 13.467/2017, e no Ato 01/2022 da CGJT, de 21 de janeiro de 2022.

Os dados constantes desta Certidão são de responsabilidade dos Tribunais do Trabalho.

No caso de pessoa jurídica, a Certidão atesta a empresa em relação a todos os seus estabelecimentos, agências ou filiais.

A aceitação desta certidão condiciona-se à verificação de sua autenticidade no portal do Tribunal Superior do Trabalho na Internet (<http://www.tst.jus.br>).

Certidão emitida gratuitamente.

### **INFORMAÇÃO IMPORTANTE**

Do Banco Nacional de Devedores Trabalhistas constam os dados necessários à identificação das pessoas naturais e jurídicas inadimplentes perante a Justiça do Trabalho quanto às obrigações estabelecidas em sentença condenatória transitada em julgado ou em acordos judiciais trabalhistas, inclusive no concernente aos recolhimentos previdenciários, a honorários, a custas, a emolumentos ou a recolhimentos determinados em lei; ou decorrentes de execução de acordos firmados perante o Ministério Público do Trabalho, Comissão de Conciliação Prévia ou demais títulos que, por disposição legal, contiver força executiva.

 <b>REPÚBLICA FEDERATIVA DO BRASIL</b> <b>CADASTRO NACIONAL DA PESSOA JURÍDICA</b>		
<b>NÚMERO DE INSCRIÇÃO</b> <b>21.971.041/0001-03</b> <b>MATRIZ</b>	<b>COMPROVANTE DE INSCRIÇÃO E DE SITUAÇÃO</b> <b>CADASTRAL</b>	<b>DATA DE ABERTURA</b> <b>03/03/2015</b>
<b>NOME EMPRESARIAL</b> <b>K.C.R.S. COMERCIO DE EQUIPAMENTOS LTDA</b>		
<b>TÍTULO DO ESTABELECIMENTO (NOME DE FANTASIA)</b> <b>K.C.R.S</b>		<b>PORTE</b> <b>EPP</b>
<b>CÓDIGO E DESCRIÇÃO DA ATIVIDADE ECONÔMICA PRINCIPAL</b> <b>47.89-0-99 - Comércio varejista de outros produtos não especificados anteriormente</b>		
<b>CÓDIGO E DESCRIÇÃO DAS ATIVIDADES ECONÔMICAS SECUNDÁRIAS</b> <b>33.21-0-00 - Instalação de máquinas e equipamentos industriais</b> <b>33.14-7-10 - Manutenção e reparação de máquinas e equipamentos para uso geral não especificados anteriormente</b> <b>47.44-0-01 - Comércio varejista de ferragens e ferramentas</b> <b>46.63-0-00 - Comércio atacadista de Máquinas e equipamentos para uso industrial; partes e peças</b> <b>46.65-6-00 - Comércio atacadista de máquinas e equipamentos para uso comercial; partes e peças</b> <b>46.64-8-00 - Comércio atacadista de máquinas, aparelhos e equipamentos para uso odonto-médico-hospitalar; partes e peças</b> <b>46.45-1-01 - Comércio atacadista de instrumentos e materiais para uso médico, cirúrgico, hospitalar e de laboratórios</b>		
<b>CÓDIGO E DESCRIÇÃO DA NATUREZA JURÍDICA</b> <b>206-2 - Sociedade Empresária Limitada</b>		
<b>LOGRADOURO</b> <b>R MARECHAL MASCARENHAS DE MORAES</b>	<b>NÚMERO</b> <b>88</b>	<b>COMPLEMENTO</b> <b>SALA: A;</b>
<b>CEP</b> <b>16.075-370</b>	<b>BAIRRO/DISTRITO</b> <b>PARQUE INDUSTRIAL</b>	<b>MUNICÍPIO</b> <b>ARACATUBA</b>
<b>UF</b> <b>SP</b>	<b>ENDEREÇO ELETRÔNICO</b> <b>KCR@KCREQUIPAMENTOS.COM.BR</b>	
<b>TELEFONE</b> <b>(18) 3621-2782</b>		
<b>ENTE FEDERATIVO RESPONSÁVEL (EFR)</b> <b>*****</b>		
<b>SITUAÇÃO CADASTRAL</b> <b>ATIVA</b>	<b>DATA DA SITUAÇÃO CADASTRAL</b> <b>03/03/2015</b>	
<b>MOTIVO DE SITUAÇÃO CADASTRAL</b> 		
<b>SITUAÇÃO ESPECIAL</b> <b>*****</b>	<b>DATA DA SITUAÇÃO ESPECIAL</b> <b>*****</b>	

Aprovado pela Instrução Normativa RFB nº 2.119, de 06 de dezembro de 2022.

Emitido no dia **31/10/2023** às **13:20:19** (data e hora de Brasília).

Página: **1/1**



## TRIBUNAL DE CONTAS DA UNIÃO

### Consulta Consolidada de Pessoa Jurídica

Este relatório tem por objetivo apresentar os resultados consolidados de consultas eletrônicas realizadas diretamente nos bancos de dados dos respectivos cadastros. A responsabilidade pela veracidade do resultado da consulta é do Órgão gestor de cada cadastro consultado. A informação relativa à razão social da Pessoa Jurídica é extraída do Cadastro Nacional da Pessoa Jurídica, mantido pela Receita Federal do Brasil.

**Consulta realizada em:** 31/10/2023 13:34:37

#### Informações da Pessoa Jurídica:

Razão Social: **K.C.R.S. COMERCIO DE EQUIPAMENTOS LTDA**  
CNPJ: **21.971.041/0001-03**

#### Resultados da Consulta Eletrônica:

Órgão Gestor: **TCU**  
Cadastro: **Licitantes Inidôneos**  
Resultado da consulta: **Nada Consta**

Para acessar a certidão original no portal do órgão gestor, clique [AQUI](#).

Órgão Gestor: **CNJ**  
Cadastro: **CNIA - Cadastro Nacional de Condenações Cíveis por Ato de Improbidade Administrativa e Inelegibilidade**  
Resultado da consulta: **Nada Consta**

Para acessar a certidão original no portal do órgão gestor, clique [AQUI](#).

Órgão Gestor: **Portal da Transparência**  
Cadastro: **Cadastro Nacional de Empresas Inidôneas e Suspensas**  
Resultado da consulta: **Nada Consta**

Para acessar a certidão original no portal do órgão gestor, clique [AQUI](#).

Órgão Gestor: **Portal da Transparência**  
Cadastro: **CNEP - Cadastro Nacional de Empresas Punidas**  
Resultado da consulta: **Nada Consta**

Para acessar a certidão original no portal do órgão gestor, clique [AQUI](#).

Obs: A consulta consolidada de pessoa jurídica visa atender aos princípios de simplificação e racionalização de serviços públicos digitais. Fundamento legal: Lei nº 12.965, de 23 de abril de 2014, Lei nº 13.460, de 26 de junho de 2017, Lei nº 13.726, de 8 de outubro de 2018, Decreto nº 8.638 de 15, de janeiro de 2016.



## Sistema de Cadastramento Unificado de Fornecedores - SICAF

### Declaração

Declaramos para os fins previstos na Lei nº 8.666, de 1993, conforme documentação registrada no SICAF, que a situação do fornecedor no momento é a seguinte:

#### Dados do Fornecedor

CNPJ: 21.971.041/0001-03 DUNS®: 93\*\*\*\*\*10  
Razão Social: K.C.R.S. COMERCIO DE EQUIPAMENTOS LTDA  
Nome Fantasia: K.C.R.S  
Situação do Fornecedor: Credenciado Data de Vencimento do Cadastro: 12/04/2024  
Natureza Jurídica: SOCIEDADE EMPRESÁRIA LIMITADA  
MEI: Não  
Porte da Empresa: Empresa de Pequeno

#### Ocorrências e Impedimentos

Ocorrência: Consta  
Impedimento de Licitar: Nada Consta

#### Níveis cadastrados:

##### I - Credenciamento

##### II - Habilitação Jurídica

##### III - Regularidade Fiscal e Trabalhista Federal

Receita Federal e PGFN Validade: 10/01/2024  
FGTS Validade: 26/11/2023  
Trabalhista (<http://www.tst.jus.br/certidao>) Validade: 28/04/2024

##### IV - Regularidade Fiscal Estadual/Distrital e Municipal

Receita Estadual/Distrital Validade: 30/11/2023  
Receita Municipal Validade: 30/11/2023

##### V - Qualificação Técnica

##### VI - Qualificação Econômico-Financeira

Validade: 30/04/2024

Esta declaração é uma simples consulta e não tem efeito legal

Emitido em: 31/10/2023 20:28

CPF: 277.277.558-50 Nome: KAREN CRISTIANE RIBEIRO STANICHESKI

Ass: \_\_\_\_\_

O presente documento digital foi conferido com o original e assinado digitalmente por Tiago de Oliveira Teixeira, em segunda-feira, 17 de julho de 2023 09:51:44 GMT-03:00, CNS: 11.337-3 - 3º TABELÃO DE NOTAS E DE PROTESTO DE LETRAS E TÍTULOS/SP, nos termos da medida provisória N. 2.200-2 de 24 de agosto de 2001. Sua autenticidade deverá ser confirmada no endereço eletrônico www.cenad.org.br/autenticidade. O presente documento digital pode ser convertido em papel por meio de autenticação no Tabelionato de Notas. Provimento nº 100/2020 CNJ - artigo 22.

CONVÊNIO ARAÇATUBA

JUCESP

13

11 09 13



**INSTRUMENTO PARTICULAR DE ALTERAÇÃO E CONSOLIDAÇÃO DE  
CONTRATO SOCIAL DE**

**K.C.R.S. COMÉRCIO DE EQUIPAMENTOS EIRELI**

NIRE: 3560080415-1

CNPJ/MF: 21.971.041/0001-03

**KAREN CRISTIANE RIBEIRO STANICHESKI**, brasileira, maior, casada sob o regime de comunhão parcial de bens, empresária, residente e domiciliada na Rua Ary Villela Martins, 294, Residencial Habiana 1, CEP 16.052-000, neste município e comarca de Araçatuba, Estado de São Paulo, nascida aos 21/03/1979, natural de Araçatuba/SP, portadora do documento de identidade RG nº 27.601.293 SSP/SP e do CPF nº 277.277.558-50,

**ÚNICA sócia componente da sociedade empresária individual de responsabilidade limitada, que gira no município de Araçatuba, Estado de São Paulo, sob a denominação de K.C.R.S. COMÉRCIO DE EQUIPAMENTOS EIRELI**, com sede e foro na Rua Marechal Mascarenhas de Moraes, nº 88, sala A, Parque Industrial, CEP 16.075-370, neste município e comarca de Araçatuba, Estado de São Paulo, com Contrato Social arquivado na Junta Comercial do Estado de São Paulo sob o NIRE nº 3560080415-1, em sessão de 03/03/2005, inscrita no CNPJ sob nº **21.971.041/0001-03**,

4

*Handwritten signature in blue ink.*

22

JUL 17 2023

13

11:09:13

resolve, na melhor forma de Direito, alterar o instrumento social mediante as cláusulas e condições seguintes:

**CLÁUSULA 1ª** - A sócia **KAREN CRISTIANE RIBEIRO STANICHESKI**, já qualificada no preâmbulo deste instrumento, decide se retirar da sociedade e pela venda que faz da totalidade de suas cotas do capital social conforme segue:

**Parágrafo 1º** - Para sua genitora, **VERA ROMANAZZI**, brasileira, separada judicialmente, do lar, portadora do RG de n.º 9.882.703-0 SSP/SP e do CPF de n.º 958.687.128-20, residente e domiciliada à Rua Doutor Raposo de Melo, 203, bairro Jardim Dona Amélia, nesta cidade e comarca de Araçatuba, estado de São Paulo CEP 16.050-670, natural de Araçatuba/SP, nascida em 02/06/1959, que adquire 78.800 quotas, no valor nominal unitário de R\$ 1,00 (Um) real cada uma, totalizando a importância de R\$ 78.800,00 (setenta e oito mil e oitocentos reais).

**Parágrafo 2º** - O pagamento será realizado em duas parcelas de R\$ 39.400,00 (trinta e nove mil e quatrocentos reais), sendo a primeira no ato da assinatura deste e a segunda no dia 30/08/2019, mediante recibo, dando plena, geral e rasa quitação da quantia paga, declarando que recebeu da Sociedade, todos seus direitos e haveres, não tendo nada a reclamar, seja a qualquer título.

#### **CLÁUSULA 2ª- DA ALTERAÇÃO DO OBJETO SOCIAL DA EMPRESA**

**Parágrafo 1º:** A empresa terá como Objeto social a exploração do ramo de **comércio de equipamentos de medição e pesagem, Comércio varejistas de máquinas e equipamentos de uso em geral (47.89.0.99); Instalação de máquinas e equipamentos de uso em geral (33.21.0.00), Manutenção e reparação de máquinas e equipamentos de uso em geral (33.14.7.10), Comércio varejista de máquinas e**

re.  
4  
Aurifino

JUL 17 2023

13

11 09 10

equipamentos (47.44.0.01), comércio atacadista de máquinas e equipamentos para uso industrial; partes e peças (46.63-0-00), comércio atacadista de máquinas e equipamentos para uso comercial (46.65-6-00); partes e peças comércio atacadista de máquinas, aparelhos e equipamentos para uso odonto-médico-hospitalar; partes e peças (4664-8/00), comércio atacadista de instrumentos e materiais para uso médico, cirúrgico, hospitalar e de laboratórios (4645-1/01) e prestação de serviços na manutenção e instalações, podendo ser modificado ou estendido, a critério do sócio.

**CLÁUSULA 3ª** – Em decorrência das alterações descritas na cláusula anterior, a clausula 3ª e 4ª do contrato social passa a ter seguinte redação:

**CLÁUSULA TERCEIRA - Do Capital Social.**

O capital social é de R\$ 78.800,00 (setenta e oito mil e oitocentos reais), totalmente integralizado em moeda corrente do País, detido, em sua totalidade, pela Titular **VERA ROMANAZZI**.

**PARÁGRAFO ÚNICO** - A responsabilidade da titular **VERA ROMANAZZI** é limitada á importância total do capital integralizado.

**CLÁUSULA 3ª** – O titular **CONSOLIDA** o contrato social da Empresa, que passa a vigorar com a redação abaixo, permanecendo em pleno vigor as demais disposições contratuais não alteradas por este instrumento.

4

VR  
Y  
Amparo

O presente documento digital foi conferido com o original e assinado digitalmente por Tiago de Oliveira Teixeira, em segunda-feira, 17 de julho de 2023 09:51:44 GMT-03:00, CNS: 11.337-3 - 3º TABELIÃO DE NOTAS E DE PROTESTO DE LETRAS E TÍTULOS/SP, nos termos da medida provisória N. 2.200-2 de 24 de agosto de 2001. Sua autenticidade deverá ser confirmada no endereço eletrônico www.cenad.org.br/autenticidade. O presente documento digital pode ser convertido em papel por meio de autenticação no Tabelionato de Notas. Provimento nº 100/2020 CNJ - artigo 22.

JUL 17 11 09 10

## CONSOLIDAÇÃO CONTRATUAL

### K.C.R.S. COMÉRCIO DE EQUIPAMENTOS EIRELI

NIRE: 3560080415-1

CNPJ/MF: 21.971.041/0001-03

**VERA ROMANAZZI**, brasileira, separada judicialmente, do lar, portadora do RG de n.º 9.882.703-0 SSP/SP e do CPF de n.º 958.687.128-20, residente e domiciliada à Rua Doutor Raposo de Melo, 203, bairro Jardim Dona Amélia, nesta cidade e comarca de Araçatuba, estado de São Paulo CEP 16.050-670, natural de Araçatuba/SP, nascida em 02/06/1959,

**ÚNICA** sócia componente da sociedade empresária individual de responsabilidade limitada, que gira no município de Araçatuba, Estado de São Paulo, sob a denominação de **K.C.R.S. COMÉRCIO DE EQUIPAMENTOS EIRELI**, com sede e foro na Rua Marechal Mascarenhas de Moraes, nº 88, sala A, Parque Industrial, CEP 16.075-370, neste município e comarca de Araçatuba, Estado de São Paulo, com Contrato Social arquivado na Junta Comercial do Estado de São Paulo sob o NIRE nº 3560080415-1, em sessão de 03/03/2005, inscrita no CNPJ sob nº 21.971.041/0001-03, o qual se regerá, doravante, pelo presente ATO CONSTITUTIVO:

### CLÁUSULA PRIMEIRA – NOME EMPRESARIAL

4

2P  
Assinatura



JUL 17 2023

13

11 09 10

A empresa girará sob nome empresarial de **K.C.R.S. COMÉRCIO DE EQUIPAMENTOS EIRELI.**

### **CLÁUSULA SEGUNDA – ENDEREÇO DA SEDE**

A sede da empresa será na Rua Marechal Mascarenhas de Moraes, nº 88, sala A, Parque Industrial, CEP 16.075-370, neste município e comarca de Araçatuba, Estado de São Paulo.

### **CLÁUSULA TERCEIRA – DO CAPITAL SOCIAL**

O capital social é de R\$ 78.800,00 (setenta e oito mil e oitocentos), totalmente integralizado em moeda corrente do País e representado por uma quota de igual valor nominal.

### **CLÁUSULA QUARTA- DO OBJETO SOCIAL**

A empresa terá como Objeto social a exploração do ramo de **comércio de equipamentos de medição e pesagem, Comércio varejistas de máquinas e equipamentos de uso em geral (47.89.0.99); Instalação de máquinas e equipamentos de uso em geral (33.21.0.00), Manutenção e reparação de máquinas e equipamentos de uso em geral (33.14.7.10), Comércio varejista de máquinas e equipamentos (47.44.0.01), comércio atacadista de máquinas e equipamentos para uso industrial; partes e peças (46.63-0-00), comércio atacadista de máquinas e equipamentos para uso comercial (46.65-6-00); partes e peças comércio atacadista**

4

*Handwritten signature*

JUL 13

13

11 09 18

**de máquinas, aparelhos e equipamentos para uso odonto-médico-hospitalar; partes e peças (4664-8/00), comércio atacadista de instrumentos e materiais para uso médico, cirúrgico, hospitalar e de laboratórios (4645-1/01) e prestação de serviços na manutenção e instalações, podendo ser modificado ou estendido, a critério do sócio.**

#### **CLÁUSULA QUINTA – PRAZO DE DURAÇÃO**

A empresa iniciou suas atividades em 26/01/2015, possuindo prazo indeterminado de duração.

#### **CLÁUSULA SEXTA – DATA DE ENCERRAMENTO DO EXERCÍCIO**

O exercício social coincidirá com o ano calendário civil, encerrando-se a 31 de dezembro de cada ano.

#### **CLAUSULA SÉTIMA - ADMINISTRAÇÃO**

A Administração da empresa caberá à **VERA ROMANAZZI** já qualificada no preâmbulo deste instrumento, com os poderes para direção, gerência e administração da sociedade, podendo assinar contratos, passar recibos, dar quitação, emitir cheques bancários, aceitar, emitir ou endossar títulos comerciais ou financeiros, tais como letras de câmbio, notas promissórias, documentos relativos à outorga ou alienação de bens imóveis da sociedade e, praticar todos os atos que importem em direitos e obrigações da mesma, inclusive os atos que possam representá-la perante as repartições públicas e autarquias federais, estaduais e municipais, em juízo ou fora dele.

4

*Handwritten signature*

JUL 17

13

11 09 18

**Parágrafo primeiro** – A sociedade poderá nomear procuradores com poderes especiais, sendo defeso a delegação de poderes do uso da denominação social para fins estranhos ao objeto social.

#### **CLAUSULA OITAVA – DECLARAÇÃO DO TITULAR**

Declaro que não participo de nenhuma outra empresa da modalidade EIRELI.

#### **CLAUSULA NONA – DECLARAÇÃO DE DESIMPEDIMENTO PARA O EXERCÍCIO DA ADMINISTRAÇÃO**

A Administradora declara, sob as penas da Lei, de que não está impedida de exercer a administração de empresa individual de responsabilidade limitada, por lei especial, ou em virtude de condenação criminal, ou por se encontrarem sob os efeitos dela, a pena que vede, ainda que temporariamente, o acesso a cargos públicos; ou por crime falimentar, de prevaricação, peita ou suborno, concussão, peculato ou contra a economia popular, contra o sistema financeiro nacional, contra normas de defesa da concorrência, contra as relações de consumo, fé pública ou a propriedade.

#### **CLÁUSULA DÉCIMA- ABERTURA, ALTERAÇÃO E EXTINÇÃO DE FILIAIS**

A empresa poderá a qualquer tempo criar, alterar ou extinguir filiais e outros estabelecimentos no País ou fora dele, mediante deliberação do titular.

h

22.  
✓  
Auffa

O presente documento digital foi conferido com o original e assinado digitalmente por Tiago de Oliveira Teixeira, em segunda-feira, 17 de julho de 2023 09:51:44 GMT-03:00, CNS: 11.337-3 - 3º TABELIÃO DE NOTAS E DE PROTESTO DE LETRAS E TÍTULOS/SP, nos termos da medida provisória N. 2.200-2 de 24 de agosto de 2001. Sua autenticidade deverá ser confirmada no endereço eletrônico www.cenad.org.br/autenticidade. O presente documento digital pode ser convertido em papel por meio de autenticação no Tabelionato de Notas. Provimento nº 100/2020 CNJ - artigo 22.

JUCESP  
13  
11 09 18

**CLÁUSULA DÉCIMA PRIMEIRA – DO FORO**

Fica eleito o foro de Araçatuba/SP para o exercício e o cumprimento dos direitos e obrigações resultantes deste instrumento constitutivo.

E por estar de pleno acordo assino o presente instrumento de alteração da empresa EIRELI., em 3 (três) vias de igual valor, teor e forma, na presença de duas testemunhas.

Araçatuba-SP, 20 de agosto de 2018.

  
KAREN CRISTIANE RIBEIRO  
STANICHESKI

  
VERA ROMANAZZI

Testemunhas:

  
Marcio Ernica

CPF 338.068.998-00

RG 35.165.004-0 SSP/SP

  
Danilo Junio da Silva Akama

CPF 386.519.708-62

RG 46.262.026-8 SSP/SP



 **Ministério da Fazenda**  
**Receita Federal**  
COMPROVANTE DE INSCRIÇÃO CPF 

Número  
**277.277.558-50**

Nome  
**KAREN CRISTIANE RIBEIRO STANICHESKI**

Nascimento  
**21/03/1979**

CÓDIGO DE CONTROLE  
E451.2B4C.2F74.526D



Emitido pela Secretaria da Receita Federal do Brasil  
às 11:04:40 do dia 17/04/2018 (hora e data de Brasília)  
dígito verificador: 00

**VÁLIDO SOMENTE COM COMPROVANTE DE IDENTIFICAÇÃO**

**CIC**

**NASCIMENTO**  
02.08.59

**INSCRIÇÃO NO CPF**  
958 687 125 20

**CONTRIBUINTE**  
VERA ROMANAZZI

*[Assinatura]*  
SECRETÁRIO DA RECEITA FEDERAL

MINISTÉRIO DA FAZENDA  
SECRETARIA DA RECEITA FEDERAL  
COORDENAÇÃO DO SISTEMA DE INFORMAÇÕES ECONÔMICO-FISCAIS

CARTÃO DE IDENTIFICAÇÃO DO CONTRIBUINTE

DOCUMENTO COMPROBATORIO DE INSCRIÇÃO NO  
CADASTRO DE PESSOAS FÍSICAS

VÁLIDO EM TODO TERRITÓRIO NACIONAL

ASSINATURA DO CONTRIBUINTE



**CONSELHO REGIONAL DE CONTABILIDADE DO ESTADO DE SÃO PAULO**

**CERTIDÃO DE HABILITAÇÃO PROFISSIONAL  
Nº 2023/130249**

O CONSELHO REGIONAL DE CONTABILIDADE DO ESTADO DE SÃO PAULO certifica que o(a) profissional identificado(a) no presente documento encontra-se habilitado para o exercício da profissão contábil.

**IDENTIFICAÇÃO DO REGISTRO**

NOME .....	ADRIANO MARCOS CAMPOS DE PAULA
NOME SOCIAL :	
REGISTRO .....	1SP217747/O-0
CATEGORIA .....	CONTADOR
CPF .....	111.652.388-45

A falsificação deste documento constitui-se em crime previsto no Código Penal Brasileiro, sujeitando o autor à respectiva ação penal.

Emissão: São Paulo, 01/11/2023 às 16:48:20

Válido até: 30/01/2024

Código de Controle: 7844.8858.1629.7487

Para verificar a autenticidade deste documento, consulte o site do CRCSP.



CONSELHO REGIONAL DE CONTABILIDADE DO ESTADO DE SÃO PAULO

CERTIDÃO NEGATIVA DE DÉBITOS  
Nº 2023/130266

O CONSELHO REGIONAL DE CONTABILIDADE DO ESTADO DE SÃO PAULO certifica que o(a) profissional identificado(a) no presente documento encontra-se em dia com seus débitos perante o CRC.

IDENTIFICAÇÃO DO REGISTRO

NOME .....	ADRIANO MARCOS CAMPOS DE PAULA
NOME SOCIAL :	
REGISTRO .....	1SP217747/O-0
CATEGORIA .....	CONTADOR
CPF .....	111.652.388-45

A presente CERTIDÃO não quita nem invalida quaisquer débitos ou infrações que, posteriormente, venham a ser apurados pelo CRCSP contra o referido registro.

A falsificação deste documento constitui-se em crime previsto no Código Penal Brasileiro, sujeitando o autor à respectiva ação penal.

Emissão: São Paulo, 01/11/2023 às 16:59:19

Válido até: 30/01/2024

Código de Controle: 6887.8858.1927.7886

Para verificar a autenticidade deste documento, consulte o site do CRCSP.





## Sistema de Cadastramento Unificado de Fornecedores - SICAF

### **Certificado de Registro Cadastral - CRC**

(Emissão conforme art. 17 da Instrução Normativa nº 03, de 26 abril de 2018)

CNPJ: 21.971.041/0001-03  
Razão Social: K.C.R.S. COMERCIO DE EQUIPAMENTOS LTDA

Atividade Econômica Principal:

**4789-0/99 - COMÉRCIO VAREJISTA DE OUTROS PRODUTOS NÃO ESPECIFICADOS ANTERIORMENTE**

Endereço:

**RUA MARECHAL MASCARENHAS DE MORAES, 88 - SALA: A; - PARQUE INDUSTRIAL  
- Araçatuba / São Paulo**

Observações:

A veracidade das informações poderá ser verificada no endereço [www.comprasgovernamentais.gov.br](http://www.comprasgovernamentais.gov.br).  
Este certificado não substitui os documentos enumerados nos artigos 28 a 31 da Lei nº 8.666, de 1993.

# K.C.R.S

**K.C.R.S Comercio de Equipamentos Eireli - EPP**

Insc. Est. 177.338.790.110 - C.N.P.J 21.971.041/0001-03

## DECLARAÇÃO DE AUTENTICIDADE

**PREGÃO ELETRONICO 016/2023 - PREFEITURA MUNICIPAL DE SÃO JOSE DO DIVINO - PI**

A empresa **K.C.R.S. COMERCIO DE EQUIPAMENTOS LTDA**, estabelecida à AV: Marechal Mascarenhas de Moraes nº. 88, sala A, nesta cidade de Araçatuba, estado de São Paulo, inscrita no CNPJ. nº 21.971.041/0001-03 e Inscrição Estadual nº 177.338.790.110, por intermédio de sua Advogada a **SRA. KAREN CRISTIANE RIBEIRO STANICHESKI**, portadora da Carteira de Identidade 27.601.293-8 e do CPF nº. 277.277.558-50 devidamente inscrita da OAB: 208115/SP, DECLARO, sob as penas da Lei penal e, sem prejuízo das sanções administrativas e cíveis, que este documento é autêntico e condiz com o original.

DECLARO que todos os documentos apresentados no presente processo licitatório são autênticos, assumindo o mesmo poder de prova que o original nos termos do Art.12 inc. IV da Lei 14.133/21

Por ser expressão da verdade firmo a presente declaração e assumo responsabilidade pessoal nos termos da lei.

**Araçatuba/SP, 17 de novembro de 2023.**



**K.C.R.S. COMERCIO DE EQUIPAMENTOS LTDA**  
KAREN CRISTIANE RIBEIRO STANICHESKI  
CARGO: ADVOGADA OAB: 208115/SP  
CPF: 277.277.558-50 RG: 27.601.293-8 SSP/SP

KAREN  
CRISTIANE  
RIBEIRO  
STANICHESKI:27  
727755850

Assinado de forma  
digital por KAREN  
CRISTIANE RIBEIRO  
STANICHESKI:2772775  
5850  
Dados: 2023.11.17  
23:20:00 -03'00'

**K.C.R.S Comercio de Equipamentos Eireli – EPP – End:** Marechal Mascarenhas de Moraes nº 88, sala A  
CEP 16.075-370

Araçatuba - SP. Telefone – Fax +55 – (18) 3621-2782 - Insc. Est. 177.338.790.110 - C.N.P.J 21.971.041/0001-03

# K.C.R.S

## K.C.R.S Comercio de Equipamentos Eireli - EPP

Insc. Est. 177.338.790.110 - C.N.P.J 21.971.041/0001-03

### DECLARAÇÕES

Ref. Pregão Eletrônico Nº 016/2023

A empresa **K.C.R.S. COMERCIO DE EQUIPAMENTOS LTDA**, estabelecida à AV: Marechal Mascarenhas de Moraes nº. 88, sala A, nesta cidade de Araçatuba, estado de São Paulo, inscrita no CNPJ. n.º 21.971.041/0001-03 e Inscrição Estadual n.º 177.338.790.110, por intermédio de sua representante legal/procuradora a Sra. **Karen Cristiane Ribeiro Stanicheski**, portadora da Carteira de Identidade 27.601.293-8 e do CPF n.º. 277.277.558-50, DECLARA:

- Que esta enquadrada como Empresa de Pequeno Porte e cumpre os requisitos estabelecidos no artigo 3º da Lei Complementar nº 123, de 2006, estando apta a usufruir do tratamento favorecido estabelecido em seus arts. 42 a 49;
- Que não existe qualquer impedimento entre os previstos nos incisos do § 4º do artigo 3º da Lei Complementar Federal nº. 123/2006.
- Que está ciente e concorda com as condições contidas no Edital e seus anexos;
- Que cumpre os requisitos para a habilitação definidos no Edital e que a proposta apresentada está em conformidade com as exigências editalícias;
- Que inexistem fatos impeditivos para sua habilitação no certame, ciente da obrigatoriedade de declarar ocorrências posteriores;
- Que não emprega menor de 18 anos em trabalho noturno, perigoso ou insalubre e não emprega menor de 16 anos, nos termos do artigo 7º, XXXIII, da Constituição;
- Que não possui, em sua cadeia produtiva, empregados executando trabalho degradante ou forçado, observando o disposto nos incisos III e IV do art. 1º e no inciso III do art. 5º da Constituição Federal;
- Que os serviços são prestados por empresas que comprovem cumprimento de reserva de cargos prevista em lei para pessoa com deficiência ou para reabilitado da Previdência Social e que atendam às regras de acessibilidade previstas na legislação, conforme disposto no art. 93 da Lei nº 8.213, de 24 de julho de 1991.
- Que proposta apresentada para participar do PREGÃO foi elaborada de maneira independente por esta empresa, e o conteúdo da proposta não foi, no todo ou em parte, direta ou indiretamente, informado, discutido ou recebido de qualquer outro participante potencial ou de fato do PREGÃO ELETRÔNICO, por qualquer meio ou por qualquer pessoa;
- Que Não está declarada inidônea por ato do Poder Público;
- Que Não está impedida de transacionar com a Administração Pública ou com qualquer das suas entidades de administração indireta.
- Que Nos termos do artigo 5º, inciso XIII da Lei nº 8.666/93, comprometemo-nos a informar a ocorrência de fato superveniente impeditivo da habilitação e da qualificação exigidas pelo Edital.
- Que Atende aos critérios de qualidade ambiental e sustentabilidade sócio-ambiental, respeitando as normas de proteção do meio ambiente, em conformidade com a IN 01/2010-SLTI.
- Que não existe em seu quadro de empregados, servidores públicos exercendo funções de gerencia, administração ou tomada de decisão.
- Que não possui proprietário ou sócio que seja cônjuge, companheiro ou parente em linha reta, colateral ou por afinidade, até o terceiro grau, e por afinidade, até o segundo grau, de agente político do órgão ou entidade contratante ou de servidor público com capacidade de influir no resultado do processo licitatório.
- Que a proposta econômica compreende a integralidade dos custos para atendimento dos direitos trabalhistas assegurados na Constituição Federal, nas leis trabalhistas, nas normas infralegais, nas convenções coletivas de trabalho e nos termos de ajustamento de conduta vigentes na data de entrega das propostas.

Araçatuba/SP, 17 de novembro de 2023.

  
**K.C.R.S. COMERCIO DE EQUIPAMENTOS LTDA**  
KAREN CRISTIANE RIBEIRO STANICHESKI  
CARGO: PROCURADORA/REPRESENTANTE LEGAL  
CPF: 277.277.558-50 RG: 27.601.293-8 SSP/SP

KAREN  
CRISTIANE  
RIBEIRO  
STANICHESKI:2  
7727755850

Assinado de forma  
digital por KAREN  
CRISTIANE RIBEIRO  
STANICHESKI:277277  
55850  
Dados: 2023.11.17  
23:22:43 -03'00'

**K.C.R.S Comercio de Equipamentos Eireli – EPP – End:** Marechal Mascarenhas de Moraes nº 88, sala A  
CEP 16.075-370

Araçatuba - SP. Telefone – Fax +55 – (18) 3621-2782 - Insc. Est. 177.338.790.110 - C.N.P.J 21.971.041/0001-03



## Relação de Impedimentos de Contrato / Licitação

Documento gerado em 22/11/2023 às 06:02:24

Em 22/11/2023 às 06:01:14 não foram encontrados registros de pessoas físicas ou jurídicas para o critério de pesquisa informado:

CNPJ: 21971041000103

Para acessar este documento com os dados atualizados, acesse  
<https://www4.tce.sp.gov.br/apenados/publico/#/publicas/impedimento> ou utilize o QR Code:





## Consulta Cadastral

## Cadastro de Contribuintes de ICMS - Cadesp

Início Consultas Atos de Ofício Configuração Sincronismo Isenções Energia Procurações Eletrônicas Encerramento

Imprimir

Voltar

**IE:** 177.338.790.110  
**CNPJ:** 21.971.041/0001-03  
**Nome Empresarial:** K.C.R.S. COMERCIO DE EQUIPAMENTOS LTDA

**Situação:** Ativo  
**Data da Inscrição no Estado:** 03/03/2015  
**Regime Estadual:** SN  
**Regime RFB:** SN

## Empresa - Geral

**Nome Empresarial:** K.C.R.S. COMERCIO DE EQUIPAMENTOS LTDA  
**Natureza Jurídica:** Sociedade Empresária Limitada  
**Data início da Atividade:** 03/03/2015  
**CNPJ da Matriz:** 21.971.041/0001-03  
**Porte:** Empresa de Pequeno Porte  
**Capital Social:** R\$ 78.800,00  
**Regime Estadual:** SIMPLES NACIONAL

**Data início do regime:** 01/01/2023

**Regime Especial de IE Única:** Não

**Regime Especial de IE Única por Município:** Não

## Estabelecimento - Geral

**Nome Fantasia:** K.C.R.S.  
**CNPJ:** 21.971.041/0001-03  
**IE:** 177.338.790.110  
**NIRE:** 35.6.0080415-1

**Data da Inscrição no Estado:** 03/03/2015  
**Data Início da IE:** 03/03/2015

**Situação Cadastral:** Ativo  
**Ocorrência Fiscal:** Ativa

**Data Início da Situação:** 03/03/2015

**Tipo de Unidade:** Unidade produtiva

**Formas de Atuação:** Estabelecimento Fixo

## Tributário

**Substituto Tributário:** Não  
**CPR:** 1200  
**CPR-ST:**

**Desde:** 03/03/2015  
**Data Início da CPR:** 01/01/2023

**CNAE Principal:** 47.89-0/99 - Comércio varejista de outros produtos não especificados anteriormente  
**CNAE Secundários:** 33.14-7/10 - Manutenção e reparação de máquinas e equipamentos para uso geral não especificados anteriormente  
33.21-0/00 - Instalação de máquinas e equipamentos industriais  
46.45-1/01 - Comércio atacadista de instrumentos e materiais para uso médico, cirúrgico, hospitalar e de laboratórios  
46.63-0/00 - Comércio atacadista de máquinas e equipamentos para uso industrial; partes e peças  
46.64-8/00 - Comércio atacadista de máquinas, aparelhos e equipamentos para uso odonto-médico-hospitalar; partes e peças  
46.65-6/00 - Comércio atacadista de máquinas e equipamentos para uso comercial; partes e peças  
47.44-0/01 - Comércio varejista de ferragens e ferramentas

**Data Início do CNAE Prin.:** 03/03/2015  
**Data Início do CNAE Sec.:** 03/03/2015  
**Data Início do CNAE Sec.:** 11/09/2018  
**Data Início do CNAE Sec.:** 11/09/2018  
**Data Início do CNAE Sec.:** 03/03/2015  
**Data Início do CNAE Sec.:** 03/03/2015  
**Data Início do CNAE Sec.:** 03/03/2015  
**Data Início do CNAE Sec.:** 11/09/2018

**DRT:** DRT-09 - ARAÇATUBA

**Posto Fiscal:** PF-10 - ARAÇATUBA



PREFEITURA MUNICIPAL DE ARAÇATUBA

COMPROVANTE DE INSCRIÇÃO E DE SITUAÇÃO CADASTRAL DO MOBILIÁRIO MUNICIPAL

MOBILIÁRIO	CPF/CNPJ	INSCRIÇÃO ESTADUAL	FORMA DE LANÇAMENTO DO ISSQN	DATA DE CADASTRO
76835	21.971.041/0001-03	177.338.790.110	SIMPLES NACIONAL	13/03/2015

NOME/RAZÃO SOCIAL			
K.C.R.S. COMERCIO DE EQUIPAMENTOS LTDA			
LOGRADOURO	NÚMERO	COMPLEMENTO	
RUA - MARECHAL MASCARENHAS DE MORAIS	88	SALA: A;	
CEP	BAIRRO	MUNICÍPIO	UF
16075370	JARDIM PARQUE INDUSTRIAL	ARAÇATUBA	SP

CNAE CÓDIGO	DESCRIÇÃO DA ATIVIDADE ECONÔMICA PRINCIPAL
4789099	COMÉRCIO VAREJISTA DE OUTROS PRODUTOS NÃO ESPECIFICADOS ANTERIORMENTE

CNAE CÓDIGO	DESCRIÇÃO DA(S) ATIVIDADE(S) ECONÔMICA(S) SECUNDÁRIA(S)
3314710	Manutenção e reparação de máquinas e equipamentos para uso geral não especificados anteriormente
3321000	INSTALAÇÃO DE MÁQUINAS E EQUIPAMENTOS INDUSTRIAIS
4645101	Comercio atacadista de instrumentos e materiais para uso medico, cirurgico, hospitalares e laborat.
4663000	COMÉRCIO ATACADISTA DE MÁQUINAS E EQUIPAMENTOS PARA USO INDUSTRIAL; PARTES E PEÇAS
4664800	Comércio atacadista de máquinas, aparelhos e equipamentos para uso odonto-médico-hospitalar; partes e peças
4665600	Comércio atacadista de máquinas e equipamentos para uso comercial; partes e peças
4744001	COMÉRCIO VAREJISTA DE FERRAGENS E FERRAMENTAS

<b>SÓCIO:</b> 95868712820	VERA ROMANAZZI RIBEIRO	RESPONSÁVEL
---------------------------	------------------------	-------------

SITUAÇÃO CADASTRAL	DATA DE ABERTURA	DATA DO ENCERRAMENTO
ATIVO	03/03/2015	/ /
CLASSIFICAÇÃO	DATA VIGÊNCIA	DATA DA ÚLTIMA ALTERAÇÃO
ISS VARIÁVEL	11/07/2026	25/07/2023

<b>Autenticação Eletrônica:</b>
Emitida às: 13:21:58 do dia 31/10/2023 Código de Verificação: 5277-6471-8249

**CERTIDÃO ESPECÍFICA**

**CERTIFICAMOS** QUE AS INFORMAÇÕES ABAIXO CONSTAM DOS DOCUMENTOS ARQUIVADOS NESTA JUNTA COMERCIAL E SÃO VIGENTES NA DATA DE SUA EXPEDIÇÃO.

AS INFORMAÇÕES DO CAMPO "OUTROS ARQUIVAMENTOS" SÃO RELATOS DOS ELEMENTOS CONSTANTES DE ARQUIVAMENTOS SELECIONADOS PELO REQUERENTE E PODEM TER SOFRIDO ALTERAÇÕES POSTERIORES.

SE HOUVER ARQUIVAMENTOS POSTERIORES, ESTA CERTIDÃO PERDERÁ SUA VALIDADE.

A AUTENTICIDADE DESTA CERTIDÃO E A EXISTÊNCIA DE ALTERAÇÕES POSTERIORES, SE HOUVER, PODERÃO SER CONSULTADAS NO SITE WWW.JUCESPONLINE.SP.GOV.BR, MEDIANTE O CÓDIGO DE AUTENTICIDADE INFORMADO AO FINAL DO DOCUMENTO.

TRANSFORMADA AUTOMATICAMENTE PARA LTDA - ART. 41 DA LEI 14.195 DE 26/08/2021

EMPRESA							
NIRE	REGISTRO	DATA DA CONSTITUIÇÃO	INÍCIO DAS ATIVIDADES	PRAZO DE DURAÇÃO			
35600804151		03/03/2015	26/01/2015	PRAZO INDETERMINADO			
NOME COMERCIAL						TIPO JURÍDICO	
K.C.R.S. COMERCIO DE EQUIPAMENTOS LTDA						LIMITADA UNIPESSOAL (E.P.P.)	
C.N.P.J.	ENDEREÇO			NÚMERO	COMPLEMENTO		
21.971.041/0001-03	RUA MARECHAL MASCARENHAS DE MORAES			88	SALA "A"		
BAIRRO	MUNICÍPIO		UF	CEP	MOEDA	VALOR CAPITAL	
PARQUE INDUSTRIAL	ARACATUBA		SP	16075-370	R\$	78.800,00	

OBJETO SOCIAL
COMÉRCIO VAREJISTA DE OUTROS PRODUTOS NÃO ESPECIFICADOS ANTERIORMENTE MANUTENÇÃO E REPARAÇÃO DE MÁQUINAS E EQUIPAMENTOS PARA USO GERAL NÃO ESPECIFICADOS ANTERIORMENTE COMÉRCIO ATACADISTA DE INSTRUMENTOS E MATERIAIS PARA USO MÉDICO, CIRÚRGICO, HOSPITALAR E DE LABORATÓRIOS COMÉRCIO ATACADISTA DE MÁQUINAS E EQUIPAMENTOS PARA USO INDUSTRIAL; PARTES E PEÇAS COMÉRCIO ATACADISTA DE MÁQUINAS E EQUIPAMENTOS PARA USO COMERCIAL; PARTES E PEÇAS EXISTEM OUTRAS ATIVIDADES

SÓCIO E ADMINISTRADOR						
NOME						
VERA ROMANAZZI						
ENDEREÇO				NÚMERO	COMPLEMENTO	
RUA DOUTOR RAPOSO DE MELO				203		
BAIRRO	MUNICÍPIO		UF	CEP	RG	
JARDIM DONA AMELIA	ARACATUBA		SP	16050-670	98827030	
CPF	CARGO				QUANTIDADE COTAS	
958.687.128-20	SÓCIO E ADMINISTRADOR				78.800,00	

DENOMINAÇÕES ANTERIORES
NÃO CONSTAM EM NOSSOS REGISTROS DENOMINAÇÕES ANTERIORES

OUTROS ARQUIVAMENTOS		
DATA	NÚMERO	
14/05/2015	804.686/15-4	

## REGISTRO DA DECLARAÇÃO DE ENQUADRAMENTO DE EMPRESA DE PEQUENO PORTE – (EPP).

DATA	NÚMERO	
15/05/2015	169.598/15-9	
ARQUIVAMENTO DE DOCUMENTOS DE INTERESSE DA EMPRESA/EMPRESARIO - ARQUIVAMENTO DE BALANÇO PATRIMONIAL INICIAL OU DE ABERTURA PARA FINS DE PARTICIPAÇÃO EM PREGOES ELETRONICOS E LICITACOES.		
INCLUSÃO DE CNPJ 21.971.041/0001-03		
DATA	NÚMERO	
10/01/2018	026.473/18-5	
ARQUIVAMENTO DE BALANÇO REFERENTE O PERÍODO DE 01/01/2016 À 31/12/2016 .		
DATA	NÚMERO	
02/05/2018	170.522/18-0	
ARQUIVAMENTO DE BALANÇO REFERENTE O PERÍODO DE 01/01/2017 À 31/12/2017 .		
DATA	NÚMERO	
11/09/2018	377.182/18-7	
RETIRA-SE DA SOCIEDADE KAREN CRISTIANE RIBEIRO STANICHESKI, NACIONALIDADE BRASILEIRA, RAÇA/COR: NÃO DECLARADA., CPF: 277.277.558-50, RG/RNE: 27601293 - SP, RESIDENTE À RUA ARY VILLEAL MARTINS, 294, RESIDENCIAL HABIANA, ARACATUBA - SP, CEP 16052-000, NA SITUAÇÃO DE SÓCIO, ASSINANDO PELA EMPRESA, COM VALOR DE PARTICIPAÇÃO NA SOCIEDADE DE \$ 78.800,00.		
ADMITIDO VERA ROMANAZZI, NACIONALIDADE BRASILEIRA, RAÇA/COR: NÃO DECLARADA., CPF: 958.687.128-20, RG/RNE: 98827030 - SP, RESIDENTE À RUA DOUTOR RAPOSO DE MELO, 203, JARDIM DONA AMELIA, ARACATUBA - SP, CEP 16050-670, NA SITUAÇÃO DE SÓCIO E ADMINISTRADOR, ASSINANDO PELA EMPRESA, COM VALOR DE PARTICIPAÇÃO NA SOCIEDADE DE \$ 78.800,00.		
ALTERAÇÃO DA ATIVIDADE ECONÔMICA / OBJETO SOCIAL DA SEDE PARA COMÉRCIO VAREJISTA DE OUTROS PRODUTOS NÃO ESPECIFICADOS ANTERIORMENTE, MANUTENÇÃO E REPARAÇÃO DE MÁQUINAS E EQUIPAMENTOS PARA USO GERAL NÃO ESPECIFICADOS ANTERIORMENTE, COMÉRCIO ATACADISTA DE INSTRUMENTOS E MATERIAIS PARA USO MÉDICO, CIRÚRGICO, HOSPITALAR E DE LABORATÓRIOS, COMÉRCIO ATACADISTA DE MÁQUINAS E EQUIPAMENTOS PARA USO INDUSTRIAL; PARTES E PEÇAS, COMÉRCIO ATACADISTA DE MÁQUINAS E EQUIPAMENTOS PARA USO COMERCIAL; PARTES E PEÇAS., DATADA DE: 20/08/2018.		
CONSOLIDAÇÃO CONTRATUAL DA MATRIZ.		
DATA	NÚMERO	
17/09/2019	368.912/19-0	
REGISTRO DA DECLARAÇÃO DE DESENQUADRAMENTO DE EMPRESA DE PEQUENO PORTE – (EPP).		
DATA	NÚMERO	
08/01/2020	800.363/20-6	
REGISTRO DA DECLARAÇÃO DE ENQUADRAMENTO DE EMPRESA DE PEQUENO PORTE – (EPP).		
DATA	NÚMERO	
08/04/2021	124.955/21-6	
ARQUIVAMENTO DE BALANÇO REFERENTE O PERÍODO DE 01/01/2020 À 31/12/2020 .		
DECISÃO DO TITULAR DATADA DE 06/04/2020: DEMONSTRAÇÃO FINANCEIRA, AO 6 (SEXTO) DIA DO M S DE ABRIL DE 2021 S 16:50 HORAS, NA SEDE DA EMPRESA K.C.R.S. COMERCIO DE EQUIPAMENTOS EIRELI EPP, NA CIDADE DE ARACATUBA, ESTADO DE SAO PAULO, NA RUA MARECHAL MASCARENHAS DE MORAES, 88, PARQUE INDUSTRIAL, CEP 16.075-370, ESTEVE PRESENTE: VERA ROMANAZZI, BRASILEIRA, SEPARADA JUDICIALMENTE, EMPRESARIA, RESIDENTE E DOMICILIADA NA RUA DOUTOR RAPOSO DE MELO, 203, BAIRRO JARDIM DONA AMELIA, CEP 16.050-670, NESTE MUNICIPIO DE ARACATUBA,		



ESTADO DE SAO PAULO, NASCIDO EM 02/06/1959, PORTADORA DA CEDULA DE RG 9.882.703-0 SSP/SP E DO CPF 958.687.128-20. CONSIDERANDO QUE: FOI LEVANTADO O BALANÇO PATRIMONIAL EM 31/12/2020 E APROVADO, POR MEIO DO QUAL SE VERIFICOU A APURACAO DE LUCROS E RESULTADOS DISPONIVEIS.

DATA	NÚMERO
27/04/2022	150.742/22-8

ARQUIVAMENTO DE BALANÇO REFERENTE O PERÍODO DE 01/01/2021 À 31/12/2021 .

DECISÃO DO TITULAR DATADA DE 24/04/2022: DEMONSTRAÇÃO FINANCEIRA, APROVACAO DO BALANÇO PATRIMONIAL REFERENTE AO EXERCICIO DO ANO DE 2021.

#### ÚLTIMO DOCUMENTO ARQUIVADO

DATA	NÚMERO
27/04/2022	150.742/22-8

ARQUIVAMENTO DE BALANÇO REFERENTE O PERÍODO DE 01/01/2021 À 31/12/2021 .

DECISÃO DO TITULAR DATADA DE 24/04/2022: DEMONSTRAÇÃO FINANCEIRA, APROVACAO DO BALANÇO PATRIMONIAL REFERENTE AO EXERCICIO DO ANO DE 2021.

FIM DAS INFORMAÇÕES PARA NIRE: 35600804151  
DATA DA ÚLTIMA ATUALIZAÇÃO DA BASE DE DADOS: 31/10/2023



documento  
assinado  
digitalmente

Certidão Específica. Documento certificado por MARIA CRISTINA FREI, Secretária Geral da Jucesp. A Junta Comercial do Estado de São Paulo, garante a autenticidade deste documento quando visualizado diretamente no portal [www.jucesponline.sp.gov.br](http://www.jucesponline.sp.gov.br) sob o número de autenticidade 223828035, terça-feira, 31 de outubro de 2023 às 13:31:27.

**CERTIDÃO SIMPLIFICADA**

**CERTIFICAMOS** QUE AS INFORMAÇÕES ABAIXO CONSTAM DOS DOCUMENTOS ARQUIVADOS NESTA JUNTA COMERCIAL E SÃO VIGENTES NA DATA DE SUA EXPEDIÇÃO.

SE HOUVER ARQUIVAMENTOS POSTERIORES, ESTA CERTIDÃO PERDERÁ SUA VALIDADE.

A AUTENTICIDADE DESTA CERTIDÃO E A EXISTÊNCIA DE ARQUIVAMENTOS POSTERIORES, SE HOUVER, PODERÃO SER CONSULTADAS NO SITE [WWW.JUCESPONLINE.SP.GOV.BR](http://WWW.JUCESPONLINE.SP.GOV.BR), MEDIANTE O CÓDIGO DE AUTENTICIDADE INFORMADO AO FINAL DO DOCUMENTO.

TRANSFORMADA AUTOMATICAMENTE PARA LTDA - ART. 41 DA LEI 14.195 DE 26/08/2021

EMPRESA							
NIRE	REGISTRO	DATA DA CONSTITUIÇÃO	INÍCIO DAS ATIVIDADES	PRAZO DE DURAÇÃO			
35600804151		03/03/2015	26/01/2015	PRAZO INDETERMINADO			
NOME COMERCIAL						TIPO JURÍDICO	
K.C.R.S. COMERCIO DE EQUIPAMENTOS LTDA						LIMITADA UNIPESSOAL (E.P.P.)	
C.N.P.J.	ENDEREÇO			NÚMERO	COMPLEMENTO		
21.971.041/0001-03	RUA MARECHAL MASCARENHAS DE MORAES			88	SALA "A"		
BAIRRO	MUNICÍPIO	UF	CEP	MOEDA	VALOR CAPITAL		
PARQUE INDUSTRIAL	ARACATUBA	SP	16075-370	R\$	78.800,00		

OBJETO SOCIAL
COMÉRCIO VAREJISTA DE OUTROS PRODUTOS NÃO ESPECIFICADOS ANTERIORMENTE MANUTENÇÃO E REPARAÇÃO DE MÁQUINAS E EQUIPAMENTOS PARA USO GERAL NÃO ESPECIFICADOS ANTERIORMENTE COMÉRCIO ATACADISTA DE INSTRUMENTOS E MATERIAIS PARA USO MÉDICO, CIRÚRGICO, HOSPITALAR E DE LABORATÓRIOS COMÉRCIO ATACADISTA DE MÁQUINAS E EQUIPAMENTOS PARA USO INDUSTRIAL; PARTES E PEÇAS COMÉRCIO ATACADISTA DE MÁQUINAS E EQUIPAMENTOS PARA USO COMERCIAL; PARTES E PEÇAS EXISTEM OUTRAS ATIVIDADES

SÓCIO E ADMINISTRADOR						
NOME						
VERA ROMANAZZI						
ENDEREÇO			NÚMERO	COMPLEMENTO		
RUA DOUTOR RAPOSO DE MELO			203			
BAIRRO	MUNICÍPIO	UF	CEP	RG		
JARDIM DONA AMELIA	ARACATUBA	SP	16050-670	98827030		
CPF	CARGO				QUANTIDADE COTAS	
958.687.128-20	SÓCIO E ADMINISTRADOR				78.800,00	

ÚLTIMO DOCUMENTO ARQUIVADO		
DATA	NÚMERO	
27/04/2022	150.742/22-8	
ARQUIVAMENTO DE BALANÇO REFERENTE O PERÍODO DE 01/01/2021 À 31/12/2021 .		
DECISÃO DO TITULAR DATADA DE 24/04/2022: DEMONSTRAÇÃO FINANCEIRA, APROVAÇÃO DO BALANÇO PATRIMONIAL REFERENTE AO EXERCÍCIO DO ANO DE 2021.		

FIM DAS INFORMAÇÕES PARA NIRE: 35600804151



documento  
assinado  
digitalmente

Certidão Simplificada. Documento certificado por MARIA CRISTINA FREI, Secretária Geral da Jucesp. A Junta Comercial do Estado de São Paulo, garante a autenticidade deste documento quando visualizado diretamente no portal [www.jucesponline.sp.gov.br](http://www.jucesponline.sp.gov.br) sob o número de autenticidade 223827956, terça-feira, 31 de outubro de 2023 às 13:30:44.



# KCRS Equipamentos

K.C.R.S Comércio de Equipamentos EIRELI EPP  
R. Marechal Mascarenhas de Moraes, 88 - Industrial  
16075-370 ARAÇATUBA - SP  
Fone (18) 3621-2782  
faturamento@kcrequipamentos.com.br

DANFE  
DOCUMENTO  
AUXILIAR DA NOTA  
FISCAL ELETRÔNICA

0-ENTRADA  
1-SAÍDA

1

Nº: 000.001.749  
SÉRIE: 001  
FOLHA: 1/1



CHAVE DE ACESSO

3517 1021 9710 4100 0103 5500 1000 0017 4918 6050 7294

Consulta de autenticidade no portal nacional da NF-e  
www.nfe.fazenda.gov.br/portal  
ou no site da Sefaz Autorizadora

NATUREZA DA OPERAÇÃO  
VENDA MERC.REC. TERC. ENTR.DEST. CONTA ORDEM ADQUIRENTE

PROTOCOLO DE AUTORIZAÇÃO DE USO  
135170662886920 13/10/2017 11:54:53

INSCRIÇÃO ESTADUAL 177338790110 INSCRIÇÃO ESTADUAL DO SUBST. TRIBUT. CNPJ 21.971.041/0001-03

DESTINATÁRIO / REMETENTE  
NOME / RAZÃO SOCIAL FUNDO MUNICIPAL DE SAUDE DE CRICIUMA/SC CNPJ / CPF 08.435.209/0001-90 DT. DA EMISSÃO 13/10/2017

ENDEREÇO RUA DOMENICO SONEGO, n° 542, PACO MUNICIPAL MARCOS ROVARIS BAIRRO / DISTRITO SANTA BARBARA CEP 88804-050 DT. DA SAÍDA

MUNICÍPIO CRICIUMA UF SC FONE / FAX (48) 0431-0359 INSCR. ESTADUAL ISENTO HORA DA SAÍDA

FATURA / DUPLICATA 1749 12/11/2017 29.700,00

CÁLCULO DO IMPOSTO

BASE DE CÁLCULO DO ICMS 0,00	VALOR DO ICMS 0,00	BASE DE CÁLC. DO ICMS S.T. 0,00	VALOR DO ICMS S.T. 0,00	VALOR TOTAL DOS PRODUTOS 29.700,00	
VALOR DO FRETE 0,00	VALOR DO SEGURO 0,00	DESCONTO 0,00	OUTRAS DESP. ACESSÓRIAS 0,00	VALOR TOTAL DO IPI 0,00	VALOR TOTAL DA NOTA 29.700,00

TRANSPORTADOR / VOLUMES TRANSPORTADOS

NOME / RAZÃO SOCIAL RODONAVES TRANSPORTES E ENCOMENDAS LTDA FRETE/CONTA 0-Emitente CÓDIGO ANTT PLACA/VEÍC UF CNPJ / CPF 44.914.992/0001-38

ENDEREÇO AV CORONEL JOSE SOARES MARCONDES 4319 MUNICÍPIO PRESIDENTE PRUDENTE UF SP INSCRIÇÃO ESTADUAL 582249216111

QUANTIDADE 30 ESPÉCIE CX MARCA NUMERAÇÃO 0 PESO BRUTO 405,000 PESO LÍQUIDO 405,000

CÓD.	DESCR.PRODUTO/SERVIÇO	NCM/SH	CST	CFOP	UN	QD	VR.UNIT.	VR.TOTAL	BS.ICMS	VR.ICMS	IPI	%ICMS	%IPI	TRIB.
009.51	BALANCA ELETRONICA, MARCA LIDER, MOD. P-200C CAP. 200 KG DIV. 100 G ACO CARBONO 0,29 x 0,38 M LD 1050 LCD NUMEROS DE SERIE 50678, 50679, 50680, 50681, 50682, 50683, 50684, 50685, 50686, 50687, 50688, 50689, 50690, 50691, 50692, 50693, 50694, 50695, 50696, 50697, 50698, 50699, 50700, 50701, 50702, 50703, 50704, 50705, 50706 E 50707.	84231000	0102	6119	UN	30,00	990,00	29.700,00	0,00	0,00	0,00	0,00	0,00	10.929,60

DADOS ADICIONAIS

TOTAL APROXIMADO DE TRIBUTOS FEDERAIS, ESTADUAIS: R\$10929,60-LOCAL DE ENTREGA: RUA ALVARO CATÃO, 711 OPERARIA NOVA - CRICIUMA-SC - CNPJ: 08.435.209/0001-9- Nr Ordem de Compra : 472/17-NF-e emitida nos termos do artigo 129-A do RICMS.,CONFIRA A MERCADORIA NO ATO DO RECEBIMENTO/ACEITE. NÃO ACEITAMOS RECLAMAÇÕES POSTERIORES. Documento emitido por empresa ME/EPP optante do Simples Nacional - Não gera direito a crédito fiscal de IPI. DECLARAÇÃO DE OPTANTE DO SIMPLES NACIONAL ANEXA.:PROCESSO REFERENTE AO PREGÃO PRESENCIAL: 039/2017, AUTORIZAÇÃO DE FORNECIMENTO: 472/2017, PROCESSO N. 39/2017, AGENDAR ENTREGA NO FONE : (48) 3445-8440/8764 COM ALINE NEVES BONETTI/ JOSE CARLOS DE OLIVEIRA, DADOS BANCARIOS: BANCO DO BRASIL AG: 3300-6 E C/C 25611-0 KCRS EQUIPAMENTOS.

RESERVADO AO FISCO

Powered by Forsoft - www.forsoft.com.br

RECEBEMOS DE K.C.R.S COMERCIO DE EQUIPAMENTOS EIRELI EPP OS PRODUTOS E/OU SERVIÇOS CONSTANTES DA NOTA FISCAL ELETRÔNICA INDICADA AO LADO. EMISSÃO: 13/10/2017 VALOR TOTAL: 29.700,00 DESTINATÁRIO: FUNDO MUNICIPAL DE SAUDE DE CRICIUMA/SC - RUA DOMENICO SONEGO, 542, SANTA BARBARA, CRICIUMA, SC

Data de Recebimento Identificação e Assinatura do Recebedor

Nº: 000.001.749  
SÉRIE: 001

Documento Autenticado Digitalmente de acordo com os artigos 1º, 3º e 7º inc. V 8º, 41 e 52 da Lei Federal 8.935/1994 e Art. 6º inc. XII da Lei Estadual 8.721/2008 autenticado a presente imagem digitalizada, reprodução fiel do documento apresentado e conferido neste ato. O referido é verdade. Dou fé. \*\*\*\*\* Confira os dados do ato em: https://seodigital.fpb.jus.br ou Consulte o Documento em: https://azevedobastos.not.br/documento/79540906203517855104



CARTÓRIO Autenticação Digital Código: 79540906203517855104-1  
Data: 09/06/2020 14:41:23  
Valor Total do Ato: R\$ 4,56  
Selo Digital Tipo Normal C: AKC24749-SP3A;



Cartório Azevêdo Bastos  
Av. Presidente Epitácio Pessoa - 1145  
Bairro dos Estado, João Pessoa - PB  
(83) 3244-5404 - cartorio@azevedobastos.not.br  
https://azevedobastos.not.br

Bel. Válber Azevêdo de Miranda Cavalcanti Titular



REPÚBLICA FEDERATIVA DO BRASIL  
ESTADO DA PARAÍBA  
CARTÓRIO AZEVEDO BASTOS  
FUNDADO EM 1888  
PRIMEIRO REGISTRO CIVIL DE NASCIMENTO E ÓBITOS E PRIVATIVO DE CASAMENTOS, INTERDIÇÕES E TUTELAS DA COMARCA DE  
JOÃO PESSOA

Av. Epitácio Pessoa, 1145 Bairro dos Estados 58030-00, João Pessoa PB  
Tel.: (83) 3244-5404 / Fax: (83) 3244-5484  
<http://www.azevedobastos.not.br>  
E-mail: [cartorio@azevedobastos.not.br](mailto:cartorio@azevedobastos.not.br)



## DECLARAÇÃO DE SERVIÇO DE AUTENTICAÇÃO DIGITAL

O Bel. Válber Azevêdo de Miranda Cavalcanti, Oficial do Primeiro Registro Civil de Nascimentos e Óbitos e Privativo de Casamentos, Interdições e Tutelas com atribuição de autenticar e reconhecer firmas da Comarca de João Pessoa Capital do Estado da Paraíba, em virtude de Lei, etc...

DECLARA para os devidos fins de direito que, o documento em anexo identificado individualmente em cada Código de Autenticação Digital<sup>1</sup> ou na referida sequência, foi autenticado de acordo com as Legislações e normas vigentes<sup>2</sup>.

DECLARO ainda que, para garantir transparência e segurança jurídica de todos os atos oriundos da atividade Notarial e Registral no Estado da Paraíba, foi instituído pela Lei Nº 10.132, de 06 de novembro de 2013, a aplicação obrigatória de um Selo Digital de Fiscalização Extrajudicial em todos os atos de notas e registro, composto de um código único (por exemplo: Selo Digital: ABC12345-X1X2) e dessa forma, cada autenticação processada pela nossa Serventia pode ser verificada e confirmada tantas vezes quanto for necessário através do site do Tribunal de Justiça do Estado da Paraíba, endereço <https://corregedoria.tjpb.jus.br/selo-digital/>

A autenticação digital do documento faz prova de que, na data e hora em que ela foi realizada, a empresa K.C.R.S. COMERCIO DE EQUIPAMENTOS EIRELI - EPP tinha posse de um documento com as mesmas características que foram reproduzidas na cópia autenticada, sendo da empresa K.C.R.S. COMERCIO DE EQUIPAMENTOS EIRELI - EPP a responsabilidade, única e exclusiva, pela idoneidade do documento apresentado a este Cartório.

Esta DECLARAÇÃO foi emitida em **09/06/2020 15:24:32 (hora local)** através do sistema de autenticação digital do Cartório Azevedo Bastos, de acordo com o Art. 1º, 10º e seus §§ 1º e 2º da MP 2200/2001, como também, o documento eletrônico autenticado contendo o Certificado Digital do titular do Cartório Azevedo Bastos, poderá ser solicitado diretamente a empresa **K.C.R.S. COMERCIO DE EQUIPAMENTOS EIRELI - EPP** ou ao Cartório pelo endereço de e-mail [autentica@azevedobastos.not.br](mailto:autentica@azevedobastos.not.br)

Para informações mais detalhadas deste ato, acesse o site <https://autdigital.azevedobastos.not.br> e informe o *Código de Consulta desta Declaração*.

A consulta desta Declaração estará disponível em nosso site.

<sup>1</sup>**Código de Autenticação Digital:** 79540906203517855104-1

<sup>2</sup>**Legislações Vigentes:** Lei Federal nº 8.935/94, Lei Federal nº 10.406/2002, Medida Provisória nº 2200/2001, Lei Federal nº 13.105/2015, Lei Estadual nº 8.721/2008, Lei Estadual nº 10.132/2013 e Provimento CGJ N° 003/2014.

O referido é verdade, dou fé.

### CHAVE DIGITAL

00005b1d734fd94f057f2d69fe6bc05b343a20e7d1f684b866fd7d723be57b0d68ce476b8def6e5ad0945eaca5695b1cee13f02edabdf252333bf83cc604436a95c3f1a8b262ec7a929a8739e21142d7



Presidência da República  
Casa Civil  
Medida Provisória Nº 2.200-2,  
de 24 de agosto de 2001.





Imagem meramente ilustrativa.

A Líder Balanças traz a linha P150C/P180C/P200C/P300C, a qual é composta de balança digital e antropômetro, um produto de alta tecnologia, excelente qualidade e confiabilidade, além de possuir grande facilidade de uso e precisão. Nosso produto foi criado obedecendo as mais rigorosas normas técnicas e está aliado a uma experiência no mercado de mais de seis décadas, dedicadas exclusivamente à medição de massa e aplicadas à satisfação das necessidades de nossos clientes.

As balanças P150C/P180C/P200C/P300C são compostas por um sistema eletrônico dedicado a operações de pesagem. A medição de altura é realizada através de régua antropométrica, indicada para uso em pessoas, sendo de fabricação totalmente nacional. Ela é ideal para ser utilizada em clínicas médicas, farmácias, drogarias, hospitais, academias, residências, etc.

É um equipamento construído com, célula de carga central, com 5 limitadores de proteção contra sobrecarga podendo chegar até 150% da capacidade sem danos ao sensor, o sistema conta com correção automática de temperatura, inibindo totalmente possíveis erros na medição. É um produto fabricado em aço carbono, equipada com pés de borracha ajustáveis ao solo, display de LED vermelho ou LCD de fácil leitura, 6 dígitos e 14,2mm estão presentes inúmeros recursos de software totalmente configuráveis.

#### P150C/P180C/P200C/P300C balança antropométrica, para 150 a 300kg

##### Principais benefícios

- Facilidade de instalação e operação;
- Sistema de medida de peso central que minimiza o erro de canto e a variação de peso com a temperatura;
- Simplicidade, robustez e baixo custo de manutenção;
- Baixo consumo de energia;
- Assistência técnica em todo o Brasil;

Este produto foi desenvolvido sob um rigoroso critério de precisão, conforme Portaria 236/94 do INMETRO e foi projetado para acelerar o ritmo e desempenho de trabalhos com cuidados de animais em consultórios, clínicas e haras, com absoluta segurança e confiabilidade, podendo atender a todas as demandas e necessidades, possuindo ainda diversas funções automáticas, as quais agilizam ainda mais os processos, tornando as tarefas do dia a dia mais rápidas e precisas.

Especificações Gerais	
Classe de exatidão	Classe III, conforme portaria 236/94 do INMETRO.
Divisão mínima	50 a 100g
Capacidade	Modelo P150C ..... 150kg; Modelo P180C ..... 180kg; Modelo P200C ..... 200kg; Modelo P300C ..... 300kg;
Display	Tipo Led ..... 6 dígitos, 7 segmentos mais ponto decimal. Dimensões do dígito ..... 14,2mm x 9,8mm; Tipo LCD* (liquid cristal display) ..... 6 dígitos, 7 segmentos mais ponto decimal. Dimensões do dígito ..... 15mm x 7,0mm;
Indicador	Com acabamento em ABS ou aço inoxidável*, com as seguintes dimensões: A 95 x L 185 x P 47 (Versão em ABS) A 93 x L 182 x P 47 (Versão em aço inoxidável*) A = Altura, L = Largura e P = Profundidade.
Acabamento/Estrutura	Fabricada em aço carbono ou em aço inoxidável* 304 com piso em borracha antiderrapante, sistema de controle (terminal) em ABS ou aço inoxidável* 304, possuindo ainda a régua antropométrica com escala de 1,00m a 2,10m, conforme detalhes abaixo, podendo ainda ser personalizada conforme as necessidades dos clientes.
	Indicador Com acabamento em ABS ou aço inoxidável* 304, com as seguintes dimensões: A 95 x L 185 x P 47 (Versão em ABS) A 93 x L 182 x P 47 (Versão em aço inoxidável*) A = Altura, L = Largura e P = Profundidade.
	Teclado Membrana com 4 teclas de fácil digitação, resistência mecânica > 1.000.000 toques por tecla + tecla/botão liga-desliga.
	Coluna* Coluna com 1m* de comprimento.
	Base A 120 x L 300 x P 400 até A 120 x L 500 x P 600 (em aço carbono ou inoxidável* 304); A = Altura, L = Largura e P = Profundidade. Nota: Conforme a tabela de dimensões no final deste folder, sendo que outras medidas podem ser feitas de acordo com a solicitação e necessidades do cliente.
	Plataforma A plataforma de pesagem é feita em PP (polipropileno), porém, pode ser aço carbono* ou aço inoxidável* 304, todas com piso em borracha antiderrapante.
	Braço antropométrico Em PP (polipropileno).
	Régua antropométrica Em aço carbono ou alumínio*.
	Pintura Quando com partes em aço carbono, com pintura na cor branca sem textura ou pintura eletrostática na cor cinza* claro (texturizada). Demais cores ou personalizações no produto podem ser feitas sob consulta.
	Pés Pés com sistema de regulagem de altura, visando um perfeito nivelamento do produto.
Grau de Proteção	IP40 (NBR6146).
Alimentação	Alimentação universal (90 ~ 240Vca, 50/60Hz), consumo de 1,5W. Alimentação com bateria* (consumo de 7W, durante o carregamento), consultar a fabricação.
Bateria*	Bateria interna de 3,6V @ com autonomia de bateria de 50 horas.
Condições ambientais	Temperatura de operação ..... -10° ~ 50°C Umidade relativa do ar ..... 10% ~ 95% sem condensação
Peso total	30kg;
Altura total do conjunto	1300mm (1,30m), com o braço antropométrico recolhido.
Indicações	Zero, líquido, bateria* e valor medido.
Aprovação	Lacre de segurança emitido pelo INMETRO.

\* Itens opcionais e fornecidos conforme as necessidades do cliente.

<b>Características de Software e Funções</b>	
Manutenção de Zero	Auto Zero ao ligar
Sistema de pesagem	Possui o sistema de medida de peso central, o qual minimiza o erro de canto e variações de peso com a variação da temperatura.
Função mamãe bebê	Com esta função, o primeiro peso a subir na balança é zerado e o indicador de TARA fica ligado, assim que o segundo peso “entra” na pesagem o mesmo passa a ser exibido no display, sendo o processo reiniciado assim que o peso total é removido da balança.
Sobrepeso	Indicação de sobrecarga, quando o peso estiver acima da capacidade máxima calibrada mais nove divisões.
Subpeso	Indicação de subcarga, quando o peso estiver abaixo da capacidade máxima negativa calibrada, o display irá indicar subcarga.
Som do painel*	Função configurável*, que permite habilitar ou não o som emitido ao serem pressionadas as teclas do painel.
Tara	Possui as funções de Tara manual e automática.
Tipo de operação	Pesagem contínua ou Tara automática.

<b>Itens Opcionais</b>	
Display	Tipo LED na montagem convencional, com possibilidade de montagem em LCD (sob consulta).
Indicador	Com possibilidade de montagem em aço inoxidável 304, com a possibilidade de montagem com outros tipos de aço inox (sob consulta), conforme as necessidades do cliente.
Base	Com possibilidade de montagem em aço inoxidável 304, com a possibilidade de montagem com outros tipos de aço inox (sob consulta), conforme as necessidades do cliente.
Régua antropométrica	Com possibilidade de montagem em alumínio.
Plataforma	Com possibilidade de montagem em aço carbono ou em aço inoxidável 304, com a possibilidade de montagem com outros tipos de aço inox (sob consulta), conforme as necessidades do cliente.
Coluna	Com tamanho disponível de 1,0m, devido a utilização da régua antropométrica o dimensional da coluna não pode ser inferior;
Som do painel	Esta função é opcional com a utilização do indicador LD1050, no LD2051 é padrão;
Bateria	O produto pode ser montado com bateria interna para alimentação.
Capacidades	150kg, 180kg, 200kg e 300kg;

<b>Sistema de entrada e medição</b>	
Células	Sistema de trabalho ..... Compressão Grau de proteção ..... IP66 Nota: uma célula de carga;
Tipo	Resistiva, 1, 2 e 3mV/V e 35 a 2000 ohms.

<b>Principais aplicações, carga da bateria e observações de uso</b>	
Pesagem	Pesagem e medição de pessoas em clínicas médicas, academias, farmácias, drogarias, hospitais, residências, etc.
Carga da bateria	Os modelos de balanças que estiverem equipados com bateria interna no indicador, requerem um tempo de carga para a bateria de 6:00h. Neste período, a balança pode ou não estar ligada (com display aceso ou realizando pesagens), porém, deve estar conectada a tomada da rede de energia elétrica, o que garantirá o carregamento da bateria neste período.
Observações de uso	Para que o produto funcione corretamente, verifique todos os detalhes contidos nestas informações técnicas. Não deve haver nada encostado na parte inferior da balança nem em sua superfície durante a pesagem. Mantenha-a sempre limpa, evitando lugares úmidos, calor excessivo e produtos químicos. Recomendamos também nunca utilizar abrasivos, produtos corrosivos ou qualquer tipo de solvente químico para a limpeza do conjunto, pois isto poderá danificar o seu produto. Para limpá-la use pano umedecido e sabão neutro. Em caso de dúvidas, sempre consulte a nossa equipe técnica para auxiliá-lo.
NOTA:	A régua antropométrica não é aferida pelo INMETRO. O INMETRO verifica e lacra o sistema de medição de peso.

**O produto não pode ser utilizado em ambientes com atmosferas explosivas e/ou inflamáveis e também não deve ser instalado em outros ambientes que estejam fora de suas especificações nominais contidas neste folder ou manual do produto. Nunca deixe um peso sobre a plataforma da balança, quando a mesma não estiver sendo utilizada. O teclado foi desenhado e projetado para ser pressionado com os dedos, não devendo ser pressionado de outras formas, sendo que sua vida útil diminui drasticamente se for pressionado com objetos metálicos e/ou pontiagudos, desta forma, evite o mau uso de seu equipamento.**



## Dimensional e capacidades detalhado

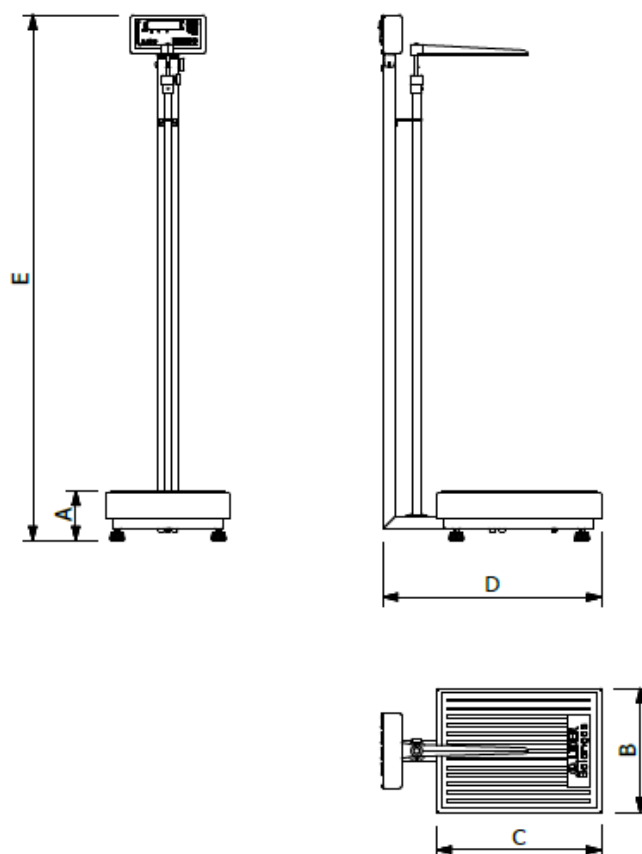

Dimensões (cm)	Dimensões da plataforma					Peso (kg)	Capacidade e divisão mínimas			
	A (mm)	B (mm)	C (mm)	D (mm)	E (mm)		150kg (div 50g)	180kg (div 50g)	200kg (div 50g)	300kg (div 100g)
30 x 40	120	300	400	540	1300	16	X	X	X	X
34 x 40	120	340	400	540	1300	17	X	X	X	X
40 x 40	120	400	400	540	1300	19	X	X	X	X
40 x 50	120	400	500	640	1300	21	X	X	X	X
40 x 60	120	400	600	740	1300	23	X	X	X	X
44 x 60	120	440	600	740	1300	24	X	X	X	X
50 x 60	120	500	600	740	1300	26	X	X	X	X

Outras dimensões e capacidades sob consulta.

**Obs:** O presente catálogo não comporta todas as possibilidades e especificações disponíveis do produto, sendo que há outras possibilidades, especificações especiais, alterações de acessórios e personalização sob consulta.

## Garantia

Garantia de 12 meses, conforme termo existente na proposta comercial.

Não rompa o lacre nem abra a sua balança. Você poderá pôr em risco o seu funcionamento e perder a garantia Líder Balanças, além de poder sofrer multa e interdição pelo órgão fiscalizador metrológico – IPEM / INMETRO;

Detalhes técnicos sobre o produto podem ser obtidos diretamente no site da Líder Balanças, em: <http://www.liderbalancas.com.br>, ou através do e-mail: [lider@liderbalancas.com.br](mailto:lider@liderbalancas.com.br).

**MINISTÉRIO DO DESENVOLVIMENTO, INDÚSTRIA E  
COMÉRCIO EXTERIOR - MDIC  
INSTITUTO NACIONAL DE METROLOGIA, NORMALIZAÇÃO E  
QUALIDADE INDUSTRIAL - INMETRO  
Portaria INMETRO /DIMEL Nº 187, de 12 de setembro de 2006.**

O Diretor de Metrologia Legal do Instituto Nacional de Metrologia, Normalização e Qualidade Industrial - Inmetro, no exercício da delegação de competência outorgada pelo Senhor Presidente do Inmetro, através da Portaria nº 257, de 12 de novembro de 1991, conferindo-lhe as atribuições dispostas no subitem 4.1, alínea "g", da regulamentação metrológica aprovada pela Resolução nº 11, de 12 outubro de 1988, do CONMETRO, resolve:

Aprovar, para uso exclusivo de pesagem de pessoas, os modelos P150M, P180M, P200M, P150C, P180C e P200C de instrumento de pesagem não automático, de equilíbrio automático, eletrônico, digital, classe de exatidão **III**, marca LIDER, bem como as instruções que devem ser observadas quando da realização das verificações metrológicas.

**1 CARACTERÍSTICOS DOS MODELOS:**

1.1 Fabricante: Marcos Ribeiro & Cia Ltda.







Endereço: Avenida Jorge Melleme Rezek – Bairro Industrial

CEP: 16075-405, Araçatuba, SP

1.2 Descrição: Instrumento de pesagem de funcionamento não automático, de equilíbrio automático, eletrônico, digital, constituído basicamente por dispositivo receptor de carga (plataforma), dispositivo de equilíbrio de carga, composto por 1(uma) célula de carga e dispositivo indicador contendo um mostrador.

1.3 Marca: LIDER

1.4 Modelo, classe de exatidão, carga máxima, valor de divisão de verificação, efeito máximo de tara, carga mínima e dimensões do dispositivo receptor de carga, constantes do quadro abaixo:

Modelo	Classe de Exatidão	Carga Máxima (Max)  kg	Valor de Divisão de Verificação (e)  kg	Carga Mínima (Min)  kg	Efeito Máximo de Tara  kg	Dimensões do Dispositivo Receptor de Carga comprimento(c) x largura (l)  mm x mm
P150M		150	0,05	1	150	300 a 600 x 300 a 600
P180M		180	0,05	1	180	
P200M		200	0,05	1	200	
P150C		150	0,05	1	150	
P180C		180	0,05	1	180	
P200C		200	0,05	1	200	

1.5 Dispositivo indicador: Eletrônico digital, modelo LD 1050, marca LIDER, cujas características e indicações principais estão conforme a Portaria Inmetro/Dimel nº 085/2004, de aprovação do referido modelo.

1.6 Legendas: Conforme o especificado na respectiva portaria de aprovação de modelo do dispositivo indicador, referida no subitem 1.5, naquilo que for aplicável.

1.7 Dispositivos complementares:

Conforme o especificado na respectiva portaria de aprovação de modelo do dispositivo indicador, referida no subitem 1.5, naquilo que for aplicável.

## 2 FORMA, DIMENSÕES E QUALIDADE DOS MATERIAIS:

2.1 Conforme memorial descritivo e desenhos constantes do processo nº 52600 45333/2006-04.

## 3 RESTRIÇÕES:

3.1 Os modelos, a que se refere a presente portaria, terão uso exclusivo para a pesagem de pessoas.

3.2 Conforme o especificado na respectiva portaria de aprovação de modelo do dispositivo indicador referida no subitem 1.5, naquilo que for aplicável.

## 4 INSCRIÇÕES OBRIGATÓRIAS:

4.1 Os modelos, a que se refere a presente portaria, devem trazer, em local de fácil visibilidade, as seguintes inscrições:

- a) marca ou nome do fabricante;
- b) endereço do fabricante;
- c) designação do modelo;

- d) número de série e ano de fabricação;
- e) número da portaria de aprovação de modelo;
- f) classe de exatidão, na forma: **III**;
- g) carga máxima, na forma: Max...;
- h) carga mínima, na forma: Min....;
- i) valor de divisão de verificação, na forma: e=....;
- j) limites particulares de temperatura, na forma: 10°C / 40°C; e,
- k) uso exclusivo para pesagem de pessoas.

4.2 As inscrições relativas às alíneas "g", "h" e "i", do subitem 4.1, devem constar no instrumento, próximas à indicação do resultado da pesagem, conforme o estabelecido no subitem 7.1.4 do regulamento técnico metrológico, aprovado pela Portaria Inmetro nº 236/94, sendo que a inscrição relativa à alínea "k" deve constar perto do mostrador.

## 5 CONTROLE METROLÓGICO:

5.1 Verificações e erros máximos admitidos: Conforme Portaria Inmetro nº 236/94 e normas de procedimentos pertinentes.

5.2 Marca de verificação: Identificadora do órgão metrológico e do ano de execução da verificação deve ser aposta no instrumento em local apropriado e visível, sem que seja necessário deslocar o instrumento quando em uso, em conformidade com o estabelecido no subitem 7.2 do regulamento técnico metrológico, aprovado pela Portaria Inmetro nº 236/94.

5.3 Marca de selagem: Nas verificações, serão selados os pontos indicados no desenho anexo à presente portaria.

## 6 DESENHOS ANEXOS À PRESENTE PORTARIA:

6.1 Vista frontal dos modelos P150C, P180C e P200C.

6.2 Vista lateral dos modelos P150C, P180C e P200C.

6.3 Vistas superior e laterais dos modelos P150M, P180M e P200M.

6.4 Perspectiva e vista lateral com detalhe do plano de selagem do dispositivo indicador dos modelos P150M, P180M, P200M, P150C, P180C e P200C.

6.5 Vista da placa de identificação dos modelos P150M, P180M, P200M, P150C, P180C e P200C.

## 7 ENTRADA EM VIGOR:

7.1 Esta portaria entra em vigor na data de sua assinatura e terá validade de 10 (dez) anos.

ROBERTO LUIZ DE LIMA GUIMARÃES

Diretor de Metrologia Legal

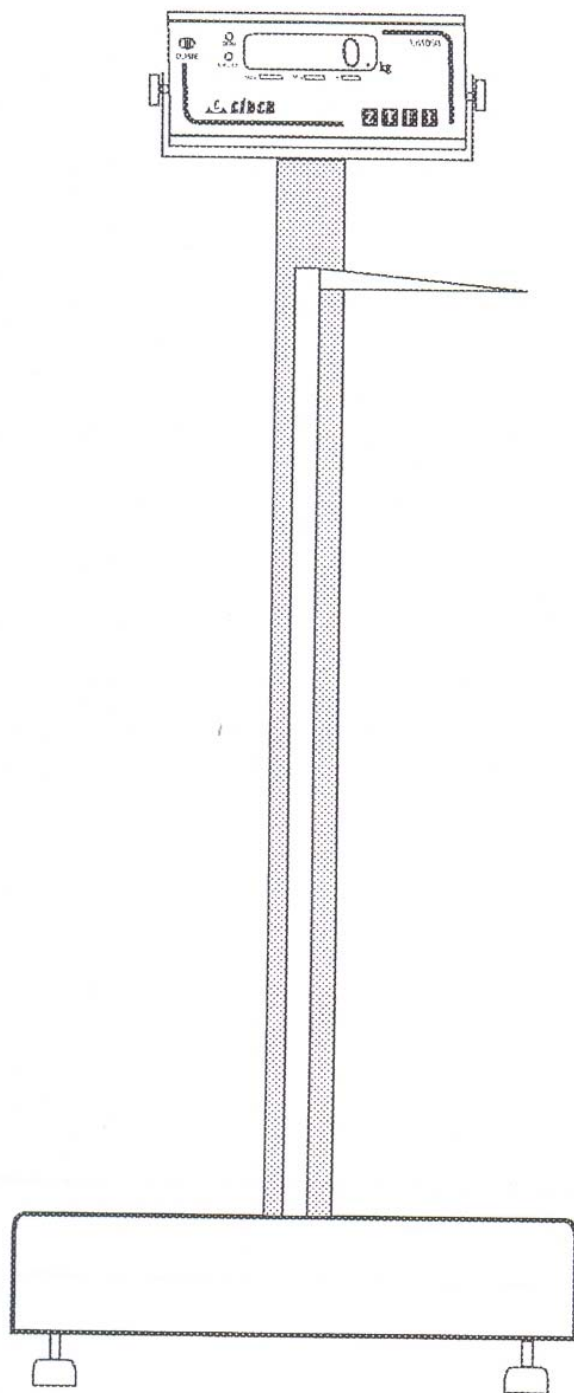

DESENHO ANEXO À PORTARIA INMETRO/DIMEL Nº 187 DE 12 DE setembro DE 2006



FABRICANTE:

MARCOS RIBEIRO & CIA LTDA.

COTAS EM:

ESCALA:

VISTA FRONTAL DOS MODELOS P150C, P180C E P200C.

ANEXO:  
01

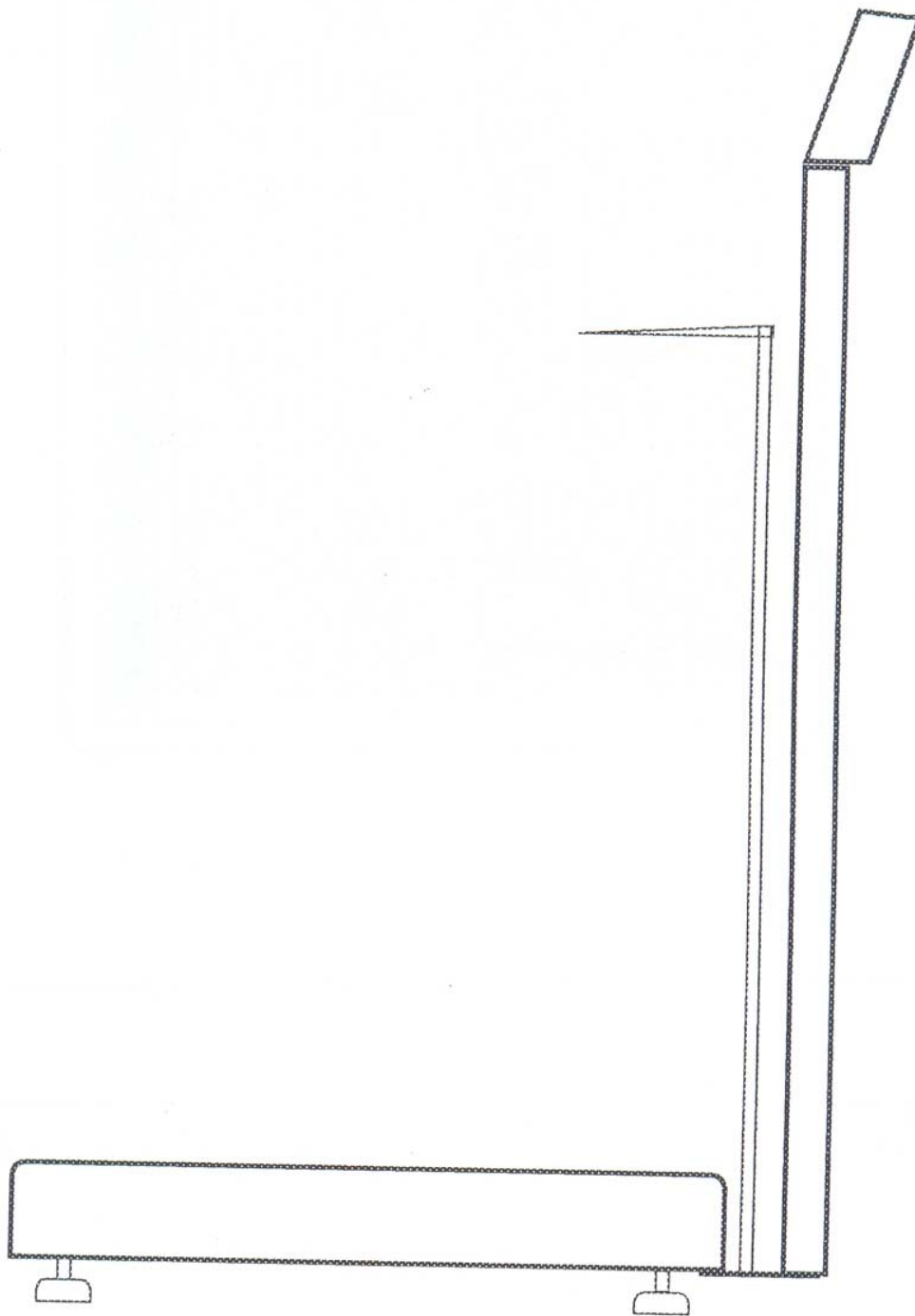

DESENHO ANEXO À PORTARIA INMETRO/DIMEL Nº 187 DE 12 DE setembro DE 2006



FABRICANTE:

MARCOS RIBEIRO & CIA LTDA.

COTAS EM:

VISTA LATERAL DOS MODELOS P150C, P180C E P200C.

ESCALA:

ANEXO:  
02

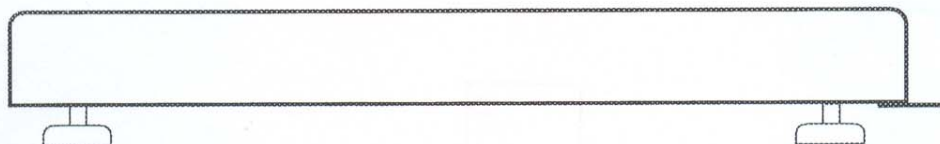
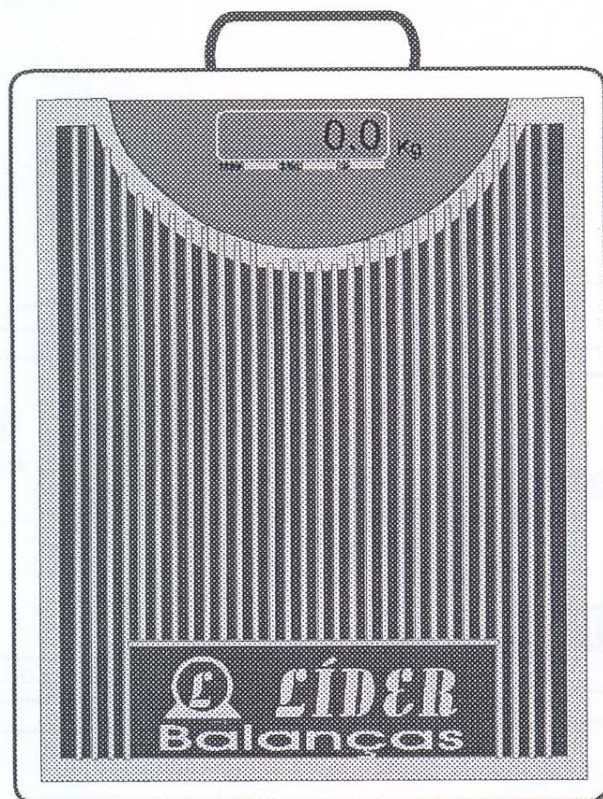

DESENHO ANEXO À PORTARIA INMETRO/DIMEL Nº 187 DE 12 DE setembro DE 2006



FABRICANTE:

MARCOS RIBEIRO & CIA LTDA.

COTAS EM:

VISTAS SUPERIOR E LATERAIS DOS MODELOS P150M,  
P180M E P200M.

ESCALA:

ANEXO:  
03

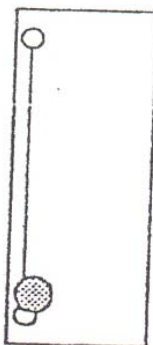
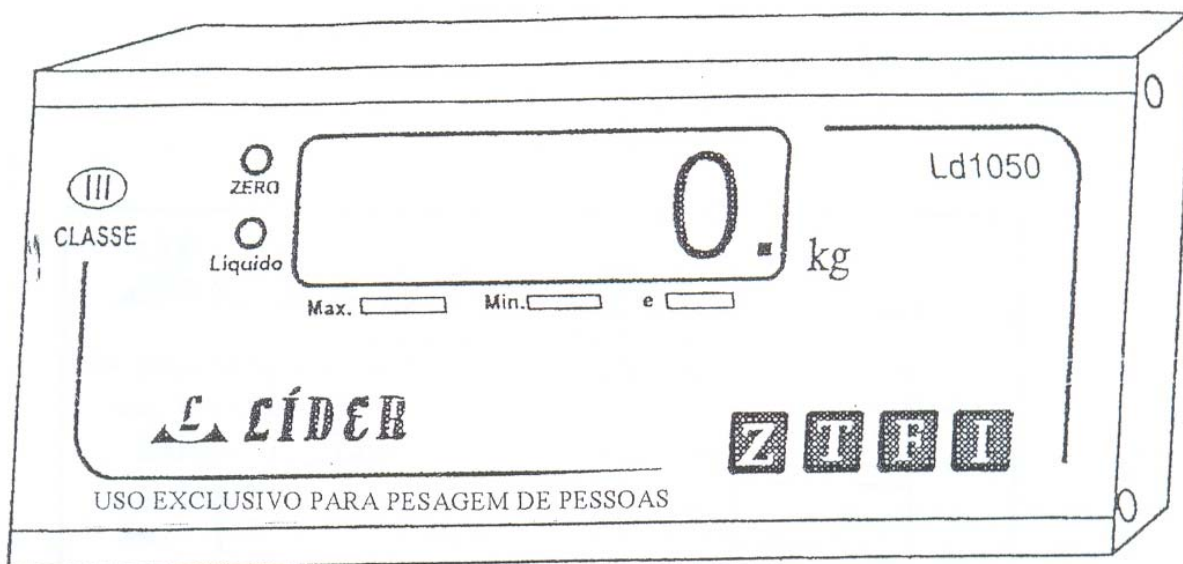

DESENHO ANEXO À PORTARIA INMETRO/DIMEL Nº 187 DE 12 DE setembro DE 2006



FABRICANTE:

MARCOS RIBEIRO & CIA LTDA.

COTAS EM:

PERSPECTIVA E VISTA LATERAL COM DETALHE DO PLANO DE SELAGEM DO DISPOSITIVO INDICADOR DOS MODELOS P150M, P180M, P200M, P150C, P180C E P200C.

ESCALA:

ANEXO:  
04





# LIDER Balanças Eletrônicas

Marcos Ribeiro & Cia Ltda

Av. Jorge Mellem Rezek 3411 Fone (18) 36236325 Araçatuba SP.

Inc. 177.139.644.117

cnpj. 46.686.119/0001-60

MARCA

MODELO

N. SERIE

ANO FAB.

Max.

Min.

e

10°C/40°C

Portaria INMETRO

USO EXCLUSIVO PARA PESAGEM DE PESSOAS CLASSE



DESENHO ANEXO À PORTARIA INMETRO/DIMEL Nº 187 DE 12 DE setembro DE 2006



FABRICANTE:

MARCOS RIBEIRO & CIA LTDA.

COTAS EM:

VISTA DA PLACA DE IDENTIFICAÇÃO DOS MODELOS P150M, P180M, P200M, P150C, P180C E P200C.

ESCALA:

ANEXO:

05

**MINISTÉRIO DO DESENVOLVIMENTO, INDÚSTRIA E  
COMÉRCIO EXTERIOR-MDIC**

**INSTITUTO NACIONAL DE METROLOGIA, NORMALIZAÇÃO E  
QUALIDADE INDUSTRIAL- INMETRO**

**Portaria Inmetro/Dimel nº 198 , de 20 de julho de 2007.**

O Diretor de Metrologia Legal do Instituto Nacional de Metrologia, Normalização e Qualidade Industrial - Inmetro, no exercício da delegação de competência outorgada pelo Senhor Presidente do Inmetro, através da Portaria nº 257, de 12 de novembro de 1991, conferindo-lhe as atribuições dispostas no subitem 4.1, alínea "g", da Regulamentação Metrológica aprovada pela Resolução nº 11, de 12 de outubro de 1988, do Conmetro,

Considerando os elementos constantes do processo Inmetro nº 52600 013572/2007, apresentados pela firma requerente Marcos Ribeiro & Cia Ltda.;

Considerando o resultado da análise realizada por este Instituto.

Resolve:

Art. 1º - Autorizar a inclusão dos modelos constantes do quadro anexo à presente Portaria, na Portaria Inmetro/Dimel nº 187, de 12 de setembro de 2006.

Art. 2º - A presente autorização está condicionada à manutenção das demais exigências constantes da respectiva portaria de aprovação de modelo.

Art. 3º - Esta portaria entra em vigor na data de sua publicação.

**MAURÍCIO MARTINELLI RÉCHE**

Diretor Substituto de Metrologia Legal do Inmetro

Quadro anexo a Portaria

Modelo	Classe de Exatidão	Carga Máxima (Max)  (kg)	Valor de Divisão de Verificação (e)  (kg)	Carga Mínima (Min)  (kg)	Dimensões do Dispositivo Receptor de Carga  comprimento(c) x largura (l)  (mm)
P150C		150	0,1	2	250 a 600 x 250 a 600
P180C		180			
P200C		200			
P300C		300			
P150M		150			
P180M		180			
P200M		200			

# K.C.R.S

## K.C.R.S Comercio de Equipamentos Eireli - EPP

Insc. Est. 177.338.790.110 - C.N.P.J 21.971.041/0001-03

### INSTRUMENTO PARTICULAR DE PROCURAÇÃO

#### Outorgante:

**K.C.R.S. COMERCIO DE EQUIPAMENTOS EIRELI - EPP.**, estabelecida à AV: Marechal Mascarenhas de Moraes nº. 88, sala A, nesta cidade de Araçatuba, estado de São Paulo, inscrita no **CNPJ. n.º 21.971.041/0001-03 e Inscrição Estadual n.º 177.338.790.110**, por intermédio de sua representante legal a **Sra. VERA ROMANAZZI** do Rg de n.º 9.882.703 SSP/SP e do CPF de n.º 958.687.128-20.

#### Outorgados:

**Karen Cristiane Ribeiro Stanicheski**, Brasileira, Casada, Advogada, Rg 27.601.293-8, Cpf N.º 277.277.558-50, Residente e Domiciliada a Rua Ari Vilela Martins, 294, Condominio Habiana I, Araçatuba/Sp.

#### Poderes:

REPRESENTAR A EMPRESA OUTORGANTE JUNTO A: PESSOA JURIDICA DE DIREITO PÚBLICO OU PRIVADO, EMPRESAS PRIVADAS, ÓRGÃOS PÚBLICOS, SERVIÇO SOCIAL AUTONOMO, AUTARQUIAS, EMPRESA PRIVADA DE ECONOMIAS MISTAS, FUNDAÇÕES E ASSOCIAÇÕES QUEREM SEJAM, PRIVADAS, MUNICIPAIS, ESTADUAIS, FEDERAIS OU DISTRITO FEDERAL, EM TODO O TERRITORIO NACIONAL, EM LICITAÇÃO PÚBLICA OU PRIVADA, TAIS COMO: CONCORRENCIAS PUBLICAS, TOMADAS DE PREÇOS, CONVITES, CONCURSOS, LEILÕES, PREGÕES E SHOPPING, PODENDO PARA TAL, ASSINAR PROPOSTAS EM GERAL, CONTRATOS, DOCUMENTOS E DECLARAÇÕES, INCLUSIVE DE FATO SUPERVENIENTE, CONCORDAR, DISCORDAR, ACORDAR, PRESTAR ESCLARECIMENTOS, RECEBER NOTIFICAÇÕES, INTERPOR RECURSOS, MANIFESTAR NAS SEÇÕES DOS CERTAMES EM GERAL, INCLUSIVE DE PREGÕES, FORMULAR NOVAS PROPOSTAS DE PREÇOS, ATRAVES DE OFERTAS E LANCES DE PREÇOS, NEGOCIAR PREÇOS DIRETAMENTE COM O PREGOEIRO E PRATICAR OS DEMAIS ATOS PERTINENTES AOS CERTAMES LICITATORIOS, DESISTIR E CADASTRAR, PODENDO FIRMAR PROCURAÇÃO E **SUBSTABELECE**R OS PODERES.

**VALIDADE:** OS PODERES AQUI CONFERIDOS TERÃO VALIDADE ATÉ **31 de Dezembro de 2023**

Araçatuba, (SP), 28 de dezembro de 2022.



**K.C.R.S. COMERCIO DE EQUIPAMENTOS LTDA**  
**VERA ROMANAZZI**  
**CARGO: SÓCIA-GERENTE**  
**RG: 9 882 703 SSP/SP CPF: 958.687.128-20**

3º TABELIÃO DE NOTAS E PROTESTO DE LETRAS E TÍTULOS DE ARAÇATUBA  
Rua Tiradentes, 140 - Fone: (18) 3623-4131 - CEP: 16.010-240 - Araçatuba

RECONHECO por SEMELHANÇA O VALOR DECLARADO (1 firma(s))  
VERA ROMANAZZI  
Araçatuba/SP, 28 de dezembro de 2022.  
Em test. \_\_\_\_\_ da verdade, P: 143 Dp. GUILHERME  
Tiago de Oliveira Teixeira - Escrevente  
Vir: R\$ 11,57. 0048AA12 Selo(s): 0048AA-31993

**K.C.R.S Comercio de Equipamentos**

End: Marechal Mascarenhas de Moraes nº 88, sala A  
CEP 16.075-370

Araçatuba - SP. Telefone - Fax +55 - (18) 3621-2782 - Insc. Est. 177.338.790.110 - C.N.P.J 21.971.041/0001-03

## Consulta Quadro de Sócios e Administradores - QSA

<b>CNPJ:</b>	21.971.041/0001-03
<b>NOME EMPRESARIAL:</b>	K.C.R.S. COMERCIO DE EQUIPAMENTOS LTDA
<b>CAPITAL SOCIAL:</b>	R\$78.800,00 (Setenta e oito mil e oitocentos reais)

O Quadro de Sócios e Administradores(QSA) constante da base de dados do Cadastro Nacional da Pessoa Jurídica (CNPJ) é o seguinte:

<b>Nome/Nome Empresarial:</b>	VERA ROMANAZZI
<b>Qualificação:</b>	49-Sócio-Administrador

Para informações relativas à participação no QSA, acessar o e-CAC com certificado digital ou comparecer a uma unidade da RFB.

Emitido no dia 09/11/2023 às 01:53 (data e hora de Brasília).

O presente documento digital foi conferido com o original e assinado digitalmente por Tiago de Oliveira Teixeira, em quinta-feira, 9 de março de 2023 16:15:31 GMT-03:00, CNS: 11.337-3 - 3º TABELÃO DE NOTAS E DE PROTESTO DE LETRAS E TÍTULOS/SP, nos termos da medida provisória N. 2.200-2 de 24 de agosto de 2001. Sua autenticidade deverá ser confirmada no endereço eletrônico [www.cenad.org.br/autenticidade](http://www.cenad.org.br/autenticidade). O presente documento digital pode ser convertido em papel por meio de autenticação no Tabelação de Notas. Provimento nº 100/2020 CNJ - artigo 22.



O presente documento digital foi conferido com o original e assinado digitalmente por Tiago de Oliveira Teixeira, em quinta-feira, 9 de março de 2023 16:15:31 GMT-03:00, CNS: 11.337-3 - 3º TABELÃO DE NOTAS E DE PROTESTO DE LETRAS E TÍTULOS/SP, nos termos da medida provisória N. 2.200-2 de 24 de agosto de 2001. Sua autenticidade deverá ser confirmada no endereço eletrônico [www.cenad.org.br](http://www.cenad.org.br)/autenticidade. O presente documento digital pode ser convertido em papel por meio de autenticação no Tabelionato de Notas. Provimento nº 100/2020 CNJ - artigo 22.

REPUBLICA FEDERATIVA DO BRASIL

ESTADO DE SÃO PAULO 0500-9  
SECRETARIA DA SEGURANÇA PÚBLICA  
INSTITUTO DE IDENTIFICAÇÃO RICARDO GUMBLETON DAUNI

PROIBIDO PLASTIFICAR



03423-074643

CARTEIRA DE IDENTIDADE

VALIDA EM TODO O TERRITÓRIO NACIONAL

REGISTRO GERAL 9.882.703-0 DATA DE EXPIRAÇÃO 03/OUT/2006

NOME VERA ROMANAZZI

FILIAÇÃO PEDRO ROMANAZZI

E ERCÍLIA TEIXEIRA ROMANAZZI

NATURALIDADE ARAÇATUBA -SP DATA DE NASCIMENTO 02/JUN/1959

DOC ORIGEM ARAÇATUBA-SP ARAÇATUBA  
CC: LV.B065/FLS.0115/N.005149

OP 958687128/20

Ar. A. L. L. 32 Divisão de Registro

### Identificação do Contribuinte - CNPJ Matriz

CNPJ: **21.971.041/0001-03**

A opção pelo Simples Nacional e/ou SIMEI abrange todos os estabelecimentos da empresa

Nome Empresarial: **K.C.R.S. COMERCIO DE EQUIPAMENTOS LTDA**

### Situação Atual

Situação no Simples Nacional: **Optante pelo Simples Nacional desde 01/01/2023**

Situação no SIMEI: **NÃO enquadrado no SIMEI**

[+ Mais informações](#)

### Períodos Anteriores

Opções pelo Simples Nacional em Períodos Anteriores:

<b>Data Inicial</b>	<b>Data Final</b>	<b>Detalhamento</b>
01/01/2020	31/12/2021	Excluída por Comunicação Obrigatória do Contribuinte
03/03/2015	31/12/2017	Excluída por Opção do Contribuinte

Enquadramentos no SIMEI em Períodos Anteriores: **Não Existem**

### Eventos Futuros (Simples Nacional)

**Não Existem**

### Eventos Futuros (SIMEI)

**Não Existem**

[Voltar](#)

[Gerar PDF](#)



## RECIBO DE ENTREGA DE ESCRITURAÇÃO CONTÁBIL DIGITAL

### IDENTIFICAÇÃO DO TITULAR DA ESCRITURAÇÃO

<b>NIRE</b>	<b>CNPJ</b> 21.971.041/0001-03	
<b>NOME EMPRESARIAL</b> K.C.R.S COMERCIO DE EQUIPAMENTOS EIRELI EPP		

### IDENTIFICAÇÃO DA ESCRITURAÇÃO

<b>FORMA DA ESCRITURAÇÃO CONTÁBIL</b> Livro Diário (Completo - sem escrituração Auxiliar)	<b>PERÍODO DA ESCRITURAÇÃO</b> 01/01/2022 a 31/12/2022
<b>NATUREZA DO LIVRO</b> DIARIO GERAL	<b>NÚMERO DO LIVRO</b> 7
<b>IDENTIFICAÇÃO DO ARQUIVO (HASH)</b> 0C.90.3D.81.91.52.D1.97.38.24.45.65.00.70.8C.86.0A.0D.2E.82	

### ESTE LIVRO FOI ASSINADO COM OS SEGUINTE CERTIFICADOS DIGITAIS:

QUALIFICAÇÃO DO SIGNATARIO	CPF/CNPJ	NOME	Nº SÉRIE DO CERTIFICADO	VALIDADE	RESPONSÁVEL LEGAL
Contador	11165238845	ADRIANO MARCOS CAMPOS DE PAULA:11165238845	748151792125725291 1	04/05/2022 a 04/05/2023	Não
Signatario da ECD com e-CNPJ ou e-PJ	21971041000103	K C R S COMERCIO DE EQUIPAMENTOS EIRELI:21971041000103	130647500982498223 3	14/09/2022 a 14/09/2023	Sim
Contador/Contabilista Responsável Pelo Termo de Verificação para Fins de Substituição da ECD	27225097849	ELIZEU DE AZEVEDO:27225097849	889484634563636167 9	06/09/2022 a 06/09/2023	-

### NÚMERO DO RECIBO:

0C.90.3D.81.91.52.D1.97.38.24.45.65.0  
0.70.8C.86.0A.0D.2E.82-2

Escrituração recebida via Internet  
pelo Agente Receptor SERPRO  
em 29/03/2023 às 10:45:30

11.41.DC.EC.25.BF.4F.59  
03.83.50.64.87.A0.C7.4A

## TERMOS DE ABERTURA E ENCERRAMENTO



Entidade:	K.C.R.S COMERCIO DE EQUIPAMENTOS EIRELI EPP		
Período da Escrituração:	01/01/2022 a 31/12/2022	CNPJ:	21.971.041/0001-03
Número de Ordem do Livro:	7		

### TERMO DE ABERTURA

Nome Empresarial	K.C.R.S COMERCIO DE EQUIPAMENTOS EIRELI EPP
NIRE	
CNPJ	21.971.041/0001-03
Número de Ordem	7
Natureza do Livro	DIARIO GERAL
Município	ARACATUBA
Data do arquivamento dos atos constitutivos	31/12/2022
Data de arquivamento do ato de conversão de sociedade simples em sociedade empresária	31/12/2022
Data de encerramento do exercício social	31/12/2022
Quantidade total de linhas do arquivo digital	5900

### TERMO DE ENCERRAMENTO

Nome Empresarial	K.C.R.S COMERCIO DE EQUIPAMENTOS EIRELI EPP
Natureza do Livro	DIARIO GERAL
Número de ordem	7
Quantidade total de linhas do arquivo digital	5900
Data de inicio	01/01/2022
Data de término	31/12/2022

Este documento é parte integrante de escrituração cuja autenticação se comprova pelo recibo de número 0C.90.3D.81.91.52.D1.97.38.24.45.65.00.70.8C.86.0A.0D.2E.82-2, nos termos do Decreto nº 9.555/2018.

Este relatório foi gerado pelo Sistema Público de Escrituração Digital – Sped

## BALANÇO PATRIMONIAL



Entidade:	K.C.R.S COMERCIO DE EQUIPAMENTOS EIRELI EPP		
Período da Escrituração:	01/01/2022 a 31/12/2022	CNPJ:	21.971.041/0001-03
Número de Ordem do Livro:	7		
Período Selecionado:	01 de Janeiro de 2022 a 31 de Dezembro de 2022		

Descrição	Nota	Saldo Inicial	Saldo Final
ATIVO		R\$ 8.714.502,17	R\$ 10.073.257,11
CIRCULANTE		R\$ 8.714.502,17	R\$ 9.203.257,11
DISPONIVEL		R\$ 4.288.794,58	R\$ 5.473.807,81
CAIXA		R\$ 3.657,72	R\$ 3.657,72
CAIXA GERAL		R\$ 3.657,72	R\$ 3.657,72
BANCO C/ MOVIMENTO		R\$ 285.136,86	R\$ 770.150,09
BANCO BRADESCO S/A		R\$ 401,00	R\$ 2.964,81
BANCO DO BRASIL S/A		R\$ 284.735,86	R\$ 767.185,28
APLICACOES FINANCEIRAS		R\$ 4.000.000,00	R\$ 4.700.000,00
APLICACAO FINANCEIRA EM FUNDO DE INVESTIMENTO EM ACOES		R\$ 4.000.000,00	R\$ 4.700.000,00
REALIZAVEL A CURTO PRAZO		R\$ 4.425.707,59	R\$ 3.729.449,30
CLIENTES		R\$ 1.198.333,57	R\$ 864.824,38
DUPLICATAS A RECEBER		R\$ 1.198.333,57	R\$ 864.824,38
(-) ESTOQUE		R\$ (268,00)	R\$ 578.696,27
(-) PRODUTOS PARA VENDA		R\$ (0,00)	R\$ 578.964,27
(-) COMPRA DE MATERIA PRIMA E PRODUTOS		R\$ (268,00)	R\$ (268,00)
ADIANTAMENTO A FORNECEDORES		R\$ 2.911.470,54	R\$ 1.939.115,92
ADIANTAMENTO A FORNECEDORES GERAIS		R\$ 2.911.470,54	R\$ 1.939.115,92
IMPOSTOS A RECUPERAR		R\$ 316.171,48	R\$ 346.812,73
ICMS A RECUPERAR		R\$ 310.696,19	R\$ 339.193,64
PIS RETIDO		R\$ 607,67	R\$ 674,89
COFINS RETIDO		R\$ 2.771,71	R\$ 3.081,97
IRPJ A RECUPERAR		R\$ 512,82	R\$ 2.114,35
CSLL RETIDO		R\$ 427,35	R\$ 592,14
INSS A RECUPERAR		R\$ 1.155,74	R\$ 1.155,74
(-) ATIVO NAO CIRCULANTE		R\$ (0,00)	R\$ 870.000,00
(-) ATIVO REALIZVEL A LONGO PRAZO		R\$ (0,00)	R\$ 870.000,00
(-) CREDITOS A RECEBER DE LONGO PRAZO		R\$ (0,00)	R\$ 870.000,00
(-) ADIANTAMENTO FORNECEDOR		R\$ (0,00)	R\$ 870.000,00
PASSIVO		R\$ 8.714.502,17	R\$ 10.073.257,11
PASSIVO CIRCULANTE		R\$ 229.371,97	R\$ 109.945,71
FORNECEDORES		R\$ 86.451,58	R\$ 45.758,38
FORNECEDORES NACIONAIS		R\$ 86.451,58	R\$ 45.758,38
FORNECEDORES GERAIS		R\$ 86.451,58	R\$ 45.758,38
OBRIGACOES TRIBUTARIAS		R\$ 39.212,21	R\$ (37.552,85)
IMPOSTOS E CONTRIBUICOES		R\$ 39.212,21	R\$ (37.552,85)
ICMS A RECOLHER		R\$ 15.110,75	R\$ 12.415,73
PIS A RECOLHER		R\$ 0,00	R\$ 898,64
COFINS A RECOLHER		R\$ 0,00	R\$ (6.152,73)
(-) ISS A RECOLHER		R\$ (161,88)	R\$ (161,88)
IRPJ A RECOLHER		R\$ 0,00	R\$ (24.880,67)
CSLL A RECOLHER		R\$ 0,00	R\$ (19.311,94)
SIMPLES NACIONAL A RECOLHER		R\$ 24.263,34	R\$ (360,00)
OUTRAS OBRIGACOES		R\$ 0,00	R\$ 0,00
OUTRAS OBRIGACOES A PAGAR		R\$ 0,00	R\$ 0,00
ADIANTAMENTOS		R\$ 103.708,18	R\$ 101.740,18
ADIANTAMENTOS		R\$ 103.708,18	R\$ 101.740,18
ADIANTAMENTOS DE CLIENTES		R\$ 103.708,18	R\$ 101.740,18
PATRIMONIO LIQUIDO		R\$ 8.485.130,20	R\$ 9.963.311,40
CAPITAL SOCIAL		R\$ 78.800,00	R\$ 78.800,00
CAPITAL INTEGRALIZADO		R\$ 78.800,00	R\$ 78.800,00
QUOTA - VERA ROMANAZZI		R\$ 78.800,00	R\$ 78.800,00
LUCROS OU PREJUIZOS ACUMULADOS		R\$ 8.406.330,20	R\$ 9.884.511,40
RESERVAS DE LUCROS OU PREJUIZOS		R\$ 8.406.330,20	R\$ 8.406.330,20
RESERVAS DE LUCROS		R\$ 8.406.330,20	R\$ 8.406.330,20
RESULTADO DO EXERCICIO ANTERIOR		R\$ 0,00	R\$ 1.478.181,20
LUCROS ACUMULADOS		R\$ 0,00	R\$ 1.478.181,20

Este documento é parte integrante de escrituração cuja autenticação se comprova pelo recibo de número 0C.90.3D.81.91.52.D1.97.38.24.45.65.00.70.8C.86.0A.0D.2E.82-2, nos termos do Decreto nº 9.555/2018.

Este relatório foi gerado pelo Sistema Público de Escrituração Digital – Sped

Versão 10.1.1 do Visualizador

Página 1 de 1

# DEMONSTRAÇÃO DE RESULTADO DO EXERCÍCIO



Entidade:	K.C.R.S COMERCIO DE EQUIPAMENTOS EIRELI EPP		
Período da Escrituração:	01/01/2022 a 31/12/2022	CNPJ:	21.971.041/0001-03
Número de Ordem do Livro:	7		
Período Selecionado:	01 de Janeiro de 2022 a 31 de Dezembro de 2022		

Descrição	Nota	Saldo anterior	Saldo atual
RESULTADO LQUIDO DO PERODO		R\$ 2.441.166,53	R\$ 1.478.181,20
RESULTADO LQUIDO DO PERODO ANTES DO IRPJ E DA CSLL - ATIVIDADE GERAL		R\$ 2.441.166,53	R\$ 1.478.181,20
RESULTADO OPERACIONAL		R\$ 2.441.166,53	R\$ 1.478.181,20
RECEITA LIQUIDA		R\$ 2.436.236,12	R\$ 1.663.125,01
RECEITA BRUTA		R\$ 5.706.124,00	R\$ 1.974.506,87
Receita da Revenda de Mercadorias no Mercado Interno		R\$ 5.700.491,00	R\$ 1.933.215,20
Receita da Prestacao de Servicos no Mercado Interno		R\$ 5.633,00	R\$ 41.291,67
(-) DEDUCOES DA RECEITA BRUTA		R\$ (1.110.613,88)	R\$ (311.381,86)
(-) (-) Vendas Canceladas e Devolucoes de Vendas		R\$ (297.753,70)	R\$ (116.930,50)
(-) (-) ICMS		R\$ (54.714,19)	R\$ (135.350,58)
(-) (-) COFINS Sobre Receita Bruta		R\$ 0,00	R\$ (45.383,95)
(-) (-) PIS/PASEP Sobre Receita Bruta		R\$ 0,00	R\$ (12.065,16)
(-) (-) ISS		R\$ (225,32)	R\$ (1.651,67)
OUTRAS RECEITAS OPERACIONAIS		R\$ 3.506,11	R\$ 5.198,77
OUTRAS RECEITAS OPERACIONAIS DAS ATIVIDADES EM GERAL		R\$ 3.506,11	R\$ 5.198,77
Outras Receitas Financeiras		R\$ 3.506,11	R\$ 5.198,77
(-) DESPESAS OPERACIONAIS		R\$ (92.813,95)	R\$ (70.841,10)
(-) DESPESAS OPERACIONAIS DAS ATIVIDADES EM GERAL		R\$ (92.813,95)	R\$ (70.841,10)
(-) (-) Outros Gastos com Pessoal		R\$ (26.496,64)	R\$ (2.895,58)
(-) (-) Outros Servicos Prestados por Pessoa Fsica ou Jurdica		R\$ (8.653,05)	R\$ (6.535,02)
(-) (-) Demais Impostos, Taxas e Contribuicoes, exceto IR e CSLL		R\$ (57.664,26)	R\$ (61.410,50)
(-) OUTRAS DESPESAS OPERACIONAIS		R\$ (204.282,47)	R\$ (119.301,48)
(-) OUTRAS DESPESAS OPERACIONAIS DAS ATIVIDADES EM GERAL		R\$ (204.282,47)	R\$ (119.301,48)
(-) (-) Outras Despesas Operacionais		R\$ (195.012,76)	R\$ (119.301,48)

Este documento é parte integrante de escrituração cuja autenticação se comprova pelo recibo de número 0C.90.3D.81.91.52.D1.97.38.24.45.65.00.70.8C.86.0A.0D.2E.82-2, nos termos do Decreto nº 9.555/2018.

Este relatório foi gerado pelo Sistema Público de Escrituração Digital – Sped

# DEMONSTRAÇÃO DAS MUTAÇÕES DO PATRIMÔNIO LÍQUIDO



Entidade: K.C.R.S COMERCIO DE EQUIPAMENTOS EIRELI EPP

Período da Escrituração: 01/01/2022 a 31/12/2022      CNP 21.971.041/0001-03

Número de Ordem do Livro: 7

Período Selecionado: 01 de Janeiro de 2022 a 31 de Dezembro de 2022

Histórico	Código de Aglutinação das Contas de Patrimônio Líquido		Total (R\$)
	RESERVAS DE LUCROS (R\$)	LUCROS ACUMULADOS (R\$)	
Saldo Inicial em 01.01.2022	8.406.330,20	0,00	8.406.330,20
LUCRO DO EXERCICIO		1.478.181,20	1.478.181,20
Saldo Final em 31.12.2022	8.406.330,20	1.478.181,20	9.884.511,40
Notas			

Este documento é parte integrante de escrituração cuja autenticação se comprova pelo recibo de número 0C.90.3D.81.91.52.D1.97.38.24.45.65.00.70.8C.86.0A.0D.2E.82-2, nos termos do Decreto nº 9.555/2018.

# K.C.R.S

K.C.R.S Comercio de Equipamentos Eireli - EPP

Insc. Est. 177.338.790.110 - C.N.P.J 21.971.041/0001-03

## INDICE DE SITUAÇÃO ECONÔMICO E FINANCEIRO / 2022

<b>LG = LIQUIDEZ GERAL</b>	<b>ATIVO CIRCULANTE + REALIZAVEL A LONGO PRAZO</b>	<b>10.073.257,11</b>
	<b>PASSIVO CIRCULANTE + PASSIVO NÃO CIRCULANTE</b>	<b>109.945,71</b>
INDICE DO PERIODO. =	91,62	
<b>SG = SOLVÊNCIA GERAL</b>	<b>ATIVO TOTAL</b>	<b>10.073.257,11</b>
	<b>PASSIVO CIRCULANTE + PASSIVO NÃO CIRCULANTE</b>	<b>109.945,71</b>
INDICE DO PERIODO. =	91,62	
<b>LC = LIQUIDEZ CORRENTE</b>	<b>ATIVO CIRCULANTE</b>	<b>9.203.257,11</b>
	<b>PASSIVO CIRCULANTE</b>	<b>109.945,71</b>
INDICE DO PERIODO. =	83,71	
<b>LS = LIQUIDEZ SECA</b>	<b>ATIVO CIRCULANTE - ESTOQUE</b>	<b>8.624.560,84</b>
	<b>PASSIVO CIRCULANTE</b>	<b>109.945,71</b>
INDICE DO PERIODO. =	78,73	
<b>IEG = INDICE DE ENDIV. GERAL</b>	<b>PASSIVO CIRCULANTE + PASSIVO NÃO CIRCULANTE</b>	<b>109.945,71</b>
	<b>ATIVO TOTAL</b>	<b>10.073.257,11</b>
INDICE DO PERIODO. =	0,01	
<b>VP=VALOR PATRIMONIAL</b>	<b>PATRIMÔNIO LIQUIDO</b>	<b>9.963.311,40</b>
	<b>CAPITAL SOCIAL</b>	<b>78.800,00</b>
INDICE DO PERIODO. =	126,44	

29 de março de 2023

K.C.R.S. COMERCIO DE EQUIPAMENTOS LTDA  
VERA ROMANAZZI  
CARGO: SÓCIA-GERENTE  
RG: 9.882.703 SSP/SP CPF: 958.687.128-20

  
  
ADRIANO MARCOS CAMPOS DE PAULA  
CARGO: CONTADOR  
CPF: 111.652.388-45 CRC: 1SP217747/O-0



K.C.R.S Comercio de Equipamentos Eireli – EPP – End: Marechal Mascarenhas de Moraes nº 88, sala A  
CEP 16.075-370

Araçatuba - SP. Telefone – Fax +55 – (18) 3621-2782 - Insc. Est. 177.338.790.110 - C.N.P.J 21.971.041/0001-03

### NOTAS EXPLICATIVAS

1. Sem qualquer reserva, a empresa declara que estas Demonstrações Contábeis foram elaboradas rigorosamente de acordo com a ITG 1000.
2. A empresa, estabelecida na cidade de Araçatuba/SP, dedica-se ao comércio varejista de produtos diversos.
3. As principais práticas e políticas contábeis adotadas são: regime de competência e depreciação acumulada pela vida útil estimada, sobre o valor residual.
4. O capital social, totalmente integralizado, é de R\$ 78.800,00 ( Setenta e oito mil e oitocentos reais ), dividido em 78.800 quotas no valor de R\$ 1,00 cada uma, tendo como único sócio Vera Romanazzi conforme última alteração contratual registrada na JUCESP em 11/09/2018.
5. A empresa iniciou as suas atividades no dia 03 de março de 2015 e o seu contrato social está devidamente registrada na JUCESP nº 356008415-1, com última alteração registrada na JUCESP 03/03/2005 em nome da K.C.R.S COMERCIO DE EQUIPAMENTOS EIRELI alterando o quadro societário.
6. No ano de 2022, a empresa apurou e recolheu os impostos através do regime tributário DE LUCRO PRESUMIDO.

29 de março de 2023

K.C.R.S. COMERCIO DE EQUIPAMENTOS LTDA  
VERA ROMANAZZI  
CARGO: SÓCIA-GERENTE  
RG: 9.882.703 SSP/SP CPF: 958.687.128-20

ADRIANO MARCOS CAMPOS DE PAULA  
CARGO: CONTADOR  
CPF: 111.652.388-45 CRC: 1SP217747/O-0

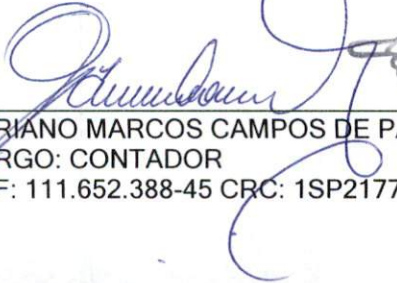

# K.C.R.S

## K.C.R.S Comercio de Equipamentos Eireli - EPP

Insc. Est. 177.338.790.110 - C.N.P.J 21.971.041/0001-03

### INDICE DE SITUAÇÃO ECONÔMICO E FINANCEIRO / 2022

<b>ILI= LIQUIDEZ</b>	<b>PASSIVO CIRCULANTE</b>	<b>109.945,71</b>
<b>IMEDIATA</b>	<b>DISPONIBILIDADES</b>	<b>5.473.807,81</b>
INDICE DO PERIODO. =	0,02	
<b>I IPL = IMOBILIZAÇÃO DO</b>	<b>ATIVO IMOBILIZADO</b>	<b>0,00</b>
<b>PATRIMÔNIO LÍQUIDO</b>	<b>PATRIMÔNIO LÍQUIDO</b>	<b>9.963.311,40</b>
INDICE DO PERIODO. =	0,00	

23 de outubro de 2023

KAREN CRISTIANE RIBEIRO  
STANICHESKI:2772775585  
0

Assinado de forma digital por  
KAREN CRISTIANE RIBEIRO  
STANICHESKI:27727755850  
Dados: 2023.10.23 21:47:54  
-03'00'

K.C.R.S. COMERCIO DE EQUIPAMENTOS LTDA  
KAREN CRISTIANE RIBEIRO STANICHESKI  
CARGO: PROCURADOR(A)  
CPF: 277.277.558-50

ADRIANO MARCOS  
CAMPOS DE  
PAULA:11165238845

Assinado de forma digital por  
ADRIANO MARCOS CAMPOS DE  
PAULA:11165238845  
Dados: 2023.10.23 16:45:15 -03'00'

ADRIANO MARCOS CAMPOS DE PAULA  
CARGO: CONTADOR  
CPF: 111.652.388-45 CRC: 1SP217747/O-0

**K.C.R.S Comercio de Equipamentos Eireli – EPP – End:** Marechal Mascarenhas de Moraes nº 88, sala A  
CEP 16.075-370

Araçatuba - SP. Telefone – Fax +55 – (18) 3621-2782 - Insc. Est. 177.338.790.110 - C.N.P.J 21.971.041/0001-03



# K.C.R.S

## K.C.R.S Comercio de Equipamentos Eireli - EPP

Insc. Est. 177.338.790.110 - C.N.P.J 21.971.041/0001-03

### DEMONSTRAÇÃO DE FLUXO DE CAIXA/2022

<b>LUCRO LIQUIDO</b>	<b>R\$ 1.478.181,20</b>
ATIVIDADE DE OPERAÇÃO	
CLIENTES	R\$ 333.509,19
ESTOQUE	R\$ (578.964,27)
AD. FORNECEDOR	R\$ 102.354,62
IMP. A RECUPERAR	R\$ (30.641,25)
FORNECEDORES	R\$ (40.693,20)
TRIBUTOS	R\$ (76.765,06)
AD. CLIENTES	R\$ (1.968,00)
<b>FLUXO DE CAIXA DAS OPERAÇÕES</b>	<b>R\$ 1.185.013,23</b>
ATIVIDADES DE INVESTIMENTOS	
IMOBILIZADO	R\$ 0,00
<b>FLUXO DE CAIXA DOS INVESTIMENTOS</b>	<b>R\$ 0,00</b>
ATIVIDADES DE FINANCIAMENTOS	
CAPITAL SOCIAL	R\$ 0,00
<b>FLUXO DE CAIXA DOS FINANCIAMENTOS</b>	<b>R\$ 0,00</b>
FLUXO DE CAIXA LIQUIDO	R\$ 1.185.013,23
SALDO INICIAL DE CAIXA	R\$ 4.288.794,58
SALDO FINAL DE CAIXA	R\$ 5.473.807,81

23 de outubro de 2023

KAREN CRISTIANE RIBEIRO  
STANICHESKI:27727755850  
Assinado de forma digital por KAREN CRISTIANE RIBEIRO  
STANICHESKI:27727755850  
Dados: 2023.10.23 21:47:31 -03'00'

K.C.R.S. COMERCIO DE EQUIPAMENTOS LTDA  
KAREN CRISTIANE RIBEIRO STANICHESKI  
CARGO: PROCURADOR(A)  
CPF: 277.277.558-50

ADRIANO MARCOS CAMPOS DE PAULA:11165238845  
Assinado de forma digital por ADRIANO MARCOS CAMPOS DE PAULA:11165238845  
Dados: 2023.10.23 16:43:03 -03'00'

ADRIANO MARCOS CAMPOS DE PAULA  
CARGO: CONTADOR  
CPF: 111.652.388-45 CRC: 1SP217747/O-0

**K.C.R.S Comercio de Equipamentos Eireli – EPP – End: Marechal Mascarenhas de Moraes nº**

88, sala A

CEP 16.075-370

Araçatuba - SP. Telefone – Fax +55 – (18) 3621-2782 - Insc. Est. 177.338.790.110 - C.N.P.J 21.971.041/0001-03

## RECIBO DE ENTREGA DE ESCRITURAÇÃO CONTÁBIL DIGITAL

### IDENTIFICAÇÃO DO TITULAR DA ESCRITURAÇÃO

<b>NIRE</b>	<b>CNPJ</b> 21.971.041/0001-03	
<b>NOME EMPRESARIAL</b> K.C.R.S COMERCIO DE EQUIPAMENTOS EIRELI EPP		

### IDENTIFICAÇÃO DA ESCRITURAÇÃO

<b>FORMA DA ESCRITURAÇÃO CONTÁBIL</b> Livro Diário (Completo - sem escrituração Auxiliar)	<b>PERÍODO DA ESCRITURAÇÃO</b> 01/01/2021 a 31/12/2021
<b>NATUREZA DO LIVRO</b> DIARIO GERAL	<b>NÚMERO DO LIVRO</b> 6
<b>IDENTIFICAÇÃO DO ARQUIVO (HASH)</b> F5.2D.25.81.6C.2D.07.7B.C0.AA.67.65.83.FD.16.CC.FC.CA.FA.40	

### ESTE LIVRO FOI ASSINADO COM OS SEGUINTES CERTIFICADOS DIGITAIS:

QUALIFICAÇÃO DO SIGNATARIO	CPF/CNPJ	NOME	Nº SÉRIE DO CERTIFICADO	VALIDADE	RESPONSÁVEL LEGAL
Contador	39869951880	PATRICIA CORDEIRO DINIZ:39869951880	789372165203397530 4	12/05/2022 a 12/05/2023	Não
Signatario da ECD com e-CNPJ ou e-PJ	21971041000103	K C R S COMERCIO DE EQUIPAMENTOS EIRELI:21971041000103	130647500982498223 3	14/09/2022 a 14/09/2023	Sim

### NÚMERO DO RECIBO:

F5.2D.25.81.6C.2D.07.7B.C0.AA.67.65.  
83.FD.16.CC.FC.CA.FA.40-4

Escrituração recebida via Internet  
pelo Agente Receptor SERPRO

em 03/01/2023 às 10:03:51

09.64.51.68.E9.C2.A6.87  
4D.8C.30.C5.BC.9F.48.3E

## TERMOS DE ABERTURA E ENCERRAMENTO



Entidade:	K.C.R.S COMERCIO DE EQUIPAMENTOS EIRELI EPP		
Período da Escrituração:	01/01/2021 a 31/12/2021	CNPJ:	21.971.041/0001-03
Número de Ordem do Livro:	6		
Período Selecionado:	01 de Janeiro de 2021 a 31 de Dezembro de 2021		

### TERMO DE ABERTURA

Nome Empresarial	K.C.R.S COMERCIO DE EQUIPAMENTOS EIRELI EPP
NIRE	
CNPJ	21.971.041/0001-03
Número de Ordem	6
Natureza do Livro	DIARIO GERAL
Município	ARACATUBA
Data do arquivamento dos atos constitutivos	31/12/2021
Data de arquivamento do ato de conversão de sociedade simples em sociedade empresária	31/12/2021
Data de encerramento do exercício social	31/12/2021
Quantidade total de linhas do arquivo digital	11206

### TERMO DE ENCERRAMENTO

Nome Empresarial	K.C.R.S COMERCIO DE EQUIPAMENTOS EIRELI EPP
Natureza do Livro	DIARIO GERAL
Número de ordem	6
Quantidade total de linhas do arquivo digital	11206
Data de inicio	01/01/2021
Data de término	31/12/2021

Este documento é parte integrante de escrituração cuja autenticação se comprova pelo recibo de número F5.2D.25.81.6C.2D.07.7B.C0.AA.67.65.83.FD.16.CC.FC.CA.FA.40-4, nos termos do Decreto nº 9.555/2018.

Este relatório foi gerado pelo Sistema Público de Escrituração Digital – Sped

## BALANÇO PATRIMONIAL



Entidade:	K.C.R.S COMERCIO DE EQUIPAMENTOS EIRELI EPP		
Período da Escrituração:	01/01/2021 a 31/12/2021	CNPJ:	21.971.041/0001-03
Número de Ordem do Livro:	6		
Período Selecionado:	01 de Janeiro de 2021 a 31 de Dezembro de 2021		

Descrição	Nota	Saldo Inicial	Saldo Final
ATIVO		R\$ 6.261.416,24	R\$ 8.714.502,17
CIRCULANTE		R\$ 2.764.316,64	R\$ 8.714.502,17
DISPONIVEL		R\$ 758.272,30	R\$ 4.288.794,58
CAIXA		R\$ 1.484,22	R\$ 3.657,72
CAIXA GERAL		R\$ 1.484,22	R\$ 3.657,72
BANCO C/ MOVIMENTO		R\$ 749.517,16	R\$ 285.136,86
BANCO BRADESCO S/A		R\$ 341.671,87	R\$ 401,00
BANCO DO BRASIL S/A		R\$ 407.845,29	R\$ 284.735,86
APLICACOES FINANCEIRAS		R\$ 7.270,92	R\$ 4.000.000,00
BANCO DO BRASIL APLICACAO CDB		R\$ 7.270,92	R\$ (0,00)
(-) APLICACAO FINANCEIRA EM FUNDO DE INVESTIMENTO EM ACOES		R\$ (0,00)	R\$ 4.000.000,00
REALIZAVEL A CURTO PRAZO		R\$ 2.006.044,34	R\$ 4.425.707,59
CLIENTES		R\$ 1.425.827,51	R\$ 1.198.333,57
DUPLICATAS A RECEBER		R\$ 1.425.827,51	R\$ 1.198.333,57
ESTOQUE		R\$ 13.153,61	R\$ (268,00)
PRODUTOS PARA VENDA		R\$ 13.153,61	R\$ (0,00)
(-) COMPRA DE MATERIA PRIMA E PRODUTOS		R\$ (0,00)	R\$ (268,00)
ADIANTAMENTO A FORNECEDORES		R\$ 561.043,49	R\$ 2.911.470,54
ADIANTAMENTO A FORNECEDORES GERAIS		R\$ 561.043,49	R\$ 2.911.470,54
(-) ADIANTAMENTO A TERCEIROS		R\$ (0,00)	R\$ (0,00)
IMPOSTOS A RECUPERAR		R\$ 6.019,73	R\$ 316.171,48
ICMS A RECUPERAR		R\$ 544,44	R\$ 310.696,19
PIS RETIDO		R\$ 607,67	R\$ 607,67
COFINS RETIDO		R\$ 2.771,71	R\$ 2.771,71
IRPJ A RECUPERAR		R\$ 512,82	R\$ 512,82
CSLL RETIDO		R\$ 427,35	R\$ 427,35
INSS A RECUPERAR		R\$ 1.155,74	R\$ 1.155,74
ATIVO NAO CIRCULANTE		R\$ 3.497.099,60	R\$ (0,00)
ATIVO REALIZVEL A LONGO PRAZO		R\$ 3.497.099,60	R\$ (0,00)
CREDITOS A RECEBER DE LONGO PRAZO		R\$ 3.497.099,60	R\$ (0,00)
ADIANTAMENTO FORNECEDOR		R\$ 3.497.099,60	R\$ (0,00)
PASSIVO		R\$ 6.261.416,24	R\$ 8.714.502,17
PASSIVO CIRCULANTE		R\$ 182.546,01	R\$ 229.371,97
FORNECEDORES		R\$ 87.517,47	R\$ 86.451,58
FORNECEDORES NACIONAIS		R\$ 87.517,47	R\$ 86.451,58
FORNECEDORES GERAIS		R\$ 87.517,47	R\$ 86.451,58
SALRIOS E ENCARGOS SOCIAIS		R\$ 0,00	R\$ 0,00
ENCARGOS SOCIAIS		R\$ 0,00	R\$ 0,00
OBRIGACOES TRIBUTARIAS		R\$ 80.982,74	R\$ 39.212,21
IMPOSTOS E CONTRIBUICOES		R\$ 80.982,74	R\$ 39.212,21
ICMS A RECOLHER		R\$ 0,00	R\$ 15.110,75
ISS A RECOLHER		R\$ 0,00	R\$ (161,88)
SIMPLES NACIONAL A RECOLHER		R\$ 80.982,74	R\$ 24.263,34
OUTRAS OBRIGACOES		R\$ 0,00	R\$ 0,00
OUTRAS OBRIGACOES A PAGAR		R\$ 0,00	R\$ 0,00
ADIANTAMENTOS		R\$ 14.045,80	R\$ 103.708,18
ADIANTAMENTOS		R\$ 14.045,80	R\$ 103.708,18
ADIANTAMENTOS DE CLIENTES		R\$ 14.045,80	R\$ 103.708,18
PATRIMONIO LIQUIDO		R\$ 6.078.870,23	R\$ 8.485.130,20
CAPITAL SOCIAL		R\$ 78.800,00	R\$ 78.800,00
CAPITAL INTEGRALIZADO		R\$ 78.800,00	R\$ 78.800,00
QUOTA - VERA ROMANAZZI		R\$ 78.800,00	R\$ 78.800,00
LUCROS OU PREJUIZOS ACUMULADOS		R\$ 6.000.070,23	R\$ 8.406.330,20
RESERVAS DE LUCROS OU PREJUIZOS		R\$ 6.000.070,23	R\$ 8.406.330,20
RESERVAS DE LUCROS		R\$ 6.000.070,23	R\$ 8.406.330,20

Este documento é parte integrante de escrituração cuja autenticação se comprova pelo recibo de número F5.2D.25.81.6C.2D.07.7B.C0.AA.67.65.83.FD.16.CC.FC.CA.FA.40-4, nos termos do Decreto nº 9.555/2018.

Este relatório foi gerado pelo Sistema Público de Escrituração Digital – Sped

Versão 10.1.0 do Visualizador

Página 1 de 1

# DEMONSTRAÇÃO DE RESULTADO DO EXERCÍCIO



Entidade:	K.C.R.S COMERCIO DE EQUIPAMENTOS EIRELI EPP		
Período da Escrituração:	01/01/2021 a 31/12/2021	CNPJ:	21.971.041/0001-03
Número de Ordem do Livro:	6		
Período Selecionado:	01 de Janeiro de 2021 a 31 de Dezembro de 2021		

Descrição	Nota	Saldo anterior	Saldo atual
RECEITA LIQUIDA		R\$ 2.408.203,79	R\$ 2.436.236,12
RECEITA BRUTA		R\$ 2.677.806,00	R\$ 5.706.124,00
Receita da Revenda de Mercadorias no Mercado Interno		R\$ 2.676.545,62	R\$ 5.700.491,00
Receita da Prestacao de Servicos no Mercado Interno		R\$ 684,75	R\$ 5.633,00
(-) DEDUCOES DA RECEITA BRUTA		R\$ (269.602,21)	R\$ (1.110.613,88)
(-) (-) Vendas Canceladas e Devolucoes de Vendas		R\$ (23.076,15)	R\$ (297.753,70)
(-) (-) ICMS		R\$ 0,00	R\$ (54.714,19)
(-) (-) ISS		R\$ (9,13)	R\$ (225,32)
(-) (-) Demais Impostos e Contribuicoes Incidentes sobre Vendas e Servicos		R\$ (246.516,93)	R\$ (757.920,67)
(-) CUSTO DOS BENS E SERVICOS		R\$ (895.333,44)	R\$ (1.865.683,69)
(-) CUSTO DOS BENS E SERVICOS VENDIDOS DAS ATIVIDADES EM GERAL		R\$ (895.333,44)	R\$ (1.865.683,69)
(-) (-) Custo das Mercadorias Revendidas		R\$ (895.333,44)	R\$ (1.865.683,69)
OUTRAS RECEITAS OPERACIONAIS		R\$ 7.647,87	R\$ 3.506,11
OUTRAS RECEITAS OPERACIONAIS DAS ATIVIDADES EM GERAL		R\$ 7.647,87	R\$ 3.506,11
Outras Receitas Financeiras		R\$ 7.647,87	R\$ 3.506,11
(-) DESPESAS OPERACIONAIS		R\$ (37.226,60)	R\$ (92.813,95)
(-) DESPESAS OPERACIONAIS DAS ATIVIDADES EM GERAL		R\$ (37.226,60)	R\$ (92.813,95)
(-) (-) Outros Gastos com Pessoal		R\$ (19.120,14)	R\$ (26.496,64)
(-) (-) Outros Servicos Prestados por Pessoa Fsica ou Jurdica		R\$ (7.639,58)	R\$ (8.653,05)
(-) (-) Demais Impostos, Taxas e Contribuicoes, exceto IR e CSLL		R\$ (9.862,98)	R\$ (57.664,26)
(-) OUTRAS DESPESAS OPERACIONAIS		R\$ (1.483.291,62)	R\$ (204.282,47)
(-) OUTRAS DESPESAS OPERACIONAIS DAS ATIVIDADES EM GERAL		R\$ (1.483.291,62)	R\$ (204.282,47)
(-) (-) Despesas com Empréstimos de Valores Mobiliarios		R\$ (5.537,75)	R\$ (4.339,30)
(-) (-) Outras Despesas Operacionais		R\$ (102.948,38)	R\$ (4.930,41)
(-) (-) Outras Despesas Operacionais		R\$ (1.374.805,49)	R\$ (195.012,76)

Este documento é parte integrante de escrituração cuja autenticação se comprova pelo recibo de número F5.2D.25.81.6C.2D.07.7B.C0.AA.67.65.83.FD.16.CC.FC.CA.FA.40-4, nos termos do Decreto nº 9.555/2018.

Este relatório foi gerado pelo Sistema Público de Escrituração Digital – Sped

# DEMONSTRAÇÃO DAS MUTAÇÕES DO PATRIMÔNIO LÍQUIDO



**Entidade:** K.C.R.S COMERCIO DE EQUIPAMENTOS EIRELI EPP

**Período da Escrituração:** 01/01/2021 a 31/12/2021

**CNP** 21.971.041/0001-03

**Número de Ordem do Livro:** 6

**Período Selecionado:** 01 de Janeiro de 2021 a 31 de Dezembro de 2021

Histórico	Código de Aglutinação das Contas de Patrimônio Líquido	
	RESERVA DE LUCROS (R\$)	
Saldo Inicial em 01.01.2021		6.000.070,23
SALDO INICIAL RESERVAS DE LUCROS		6.000.070,23
DIVIDENDOS DISTRIBUIDOS		(-)34.906,56
LUCRO DO EXERCICIO		2.441.166,53
SALDO FINAL RESERVA DE LUCROS		8.406.330,20
Saldo Final em 31.12.2021		8.406.330,20
Notas		

Este documento é parte integrante de escrituração cuja autenticação se comprova pelo recibo de número F5.2D.25.81.6C.2D.07.7B.C0.AA.67.65.83.FD.16.CC.FC.CA.FA.40-4, nos termos do Decreto nº 9.555/2018.

# K.C.R.S

K.C.R.S Comercio de Equipamentos Eireli - EPP

Insc. Est. 177.338.790.110 - C.N.P.J 21.971.041/0001-03

## INDICE DE SITUAÇÃO ECONÔMICO E FINANCEIRO / 2021

<b>LG = LIQUIDEZ GERAL</b>	<b>ATIVO CIRCULANTE + REALIZAVEL A LONGO PRAZO</b>	<b>8.714.502,17</b>
	<b>PASSIVO CIRCULANTE + PASSIVO NÃO CIRCULANTE</b>	<b>229.371,97</b>
INDICE DO PERIODO. =	37,99	
<b>SG = SOLVÊNCIA GERAL</b>	<b>ATIVO TOTAL</b>	<b>8.714.502,17</b>
	<b>PASSIVO CIRCULANTE + PASSIVO NÃO CIRCULANTE</b>	<b>229.371,97</b>
INDICE DO PERIODO. =	37,99	
<b>LC = LIQUIDEZ CORRENTE</b>	<b>ATIVO CIRCULANTE</b>	<b>8.714.502,17</b>
	<b>PASSIVO CIRCULANTE</b>	<b>229.371,97</b>
INDICE DO PERIODO. =	37,99	
<b>LS = LIQUIDEZ SECA</b>	<b>ATIVO CIRCULANTE - ESTOQUE</b>	<b>8.714.502,17</b>
	<b>PASSIVO CIRCULANTE</b>	<b>229.371,97</b>
INDICE DO PERIODO. =	37,99	
<b>IEG = INDICE DE ENDIV. GERAL</b>	<b>PASSIVO CIRCULANTE + PASSIVO NÃO CIRCULANTE</b>	<b>229.371,97</b>
	<b>ATIVO TOTAL</b>	<b>8.714.770,17</b>
INDICE DO PERIODO. =	0,03	
<b>VP=VALOR PATRIMONIAL</b>	<b>PATRIMÔNIO LIQUIDO</b>	<b>8.485.130,20</b>
	<b>CAPITAL SOCIAL</b>	<b>78.800,00</b>

INDICE DO PERIODO. = 107,68

02 de março de 2023

3º CARTÓRIO

K.C.R.S. COMERCIO DE EQUIPAMENTOS LTDA  
VERA ROMANAZZI  
CARGO: SÓCIA-GERENTE  
RG: 9.882.703 SSP/SP CPF: 958.687.128-20

3º CARTÓRIO

PATRICIA CORDEIRO DINIZ  
CARGO: CONTADORA  
CPF: 398.699.518-80 CRC: 1SP 319628/O-0



K.C.R.S Comercio de Equipamentos Eireli – EPP – End: Marechal Mascarenhas de Moraes nº 88, sala A  
CEP 16.075-370

Araçatuba - SP. Telefone – Fax +55 – (18) 3621-2782 - Insc. Est. 177.338.790.110 - C.N.P.J 21.971.041/0001-03

### NOTAS EXPLICATIVAS

1. Sem qualquer reserva, a empresa declara que estas Demonstrações Contábeis foram elaboradas rigorosamente de acordo com a ITG 1000.
2. A empresa, estabelecida na cidade de Araçatuba/SP, dedica-se ao comércio varejista de produtos diversos.
3. As principais práticas e políticas contábeis adotadas são: regime de competência e depreciação acumulada pela vida útil estimada, sobre o valor residual.
4. O capital social, totalmente integralizado, é de R\$ 78.800,00 ( Setenta e oito mil e oitocentos reais ), dividido em 78.800 quotas no valor de R\$ 1,00 cada uma, tendo como único sócio Vera Romanazzi conforme última alteração contratual registrada na JUCESP em 11/09/2018.
5. A empresa iniciou as suas atividades no dia 03 de março de 2015 e o seu contrato social está devidamente registrada na JUCESP nº 356008415-1, com última alteração registrada na JUCESP 03/03/2005 em nome da K.C.R.S COMERCIO DE EQUIPAMENTOS EIRELI alterando o quadro societário.
6. No ano de 2021, a empresa apurou e recolheu os impostos através do regime tributário SIMPLES NACIONAL.

03 de janeiro de 2023



K.C.R.S. COMERCIO DE EQUIPAMENTOS LTDA  
VERA ROMANAZZI  
CARGO: SÓCIA-GERENTE  
RG: 9.882.703 SSP/SP CPF: 958.687.128-20



Patricia Cordeiro Diniz  
CARGO: CONTADORA  
CPF: 398.699.518-80 CRC: 1SP 319628/O-0





**Via Rápida Empresa - VRE**  
**CERTIFICADO DE LICENCIAMENTO INTEGRADO**  
**JUCESP - JUNTA COMERCIAL DO ESTADO DE SÃO PAULO**  
Secretaria de Desenvolvimento Econômico do Estado de São Paulo



Prefeitura do Município de Araçatuba

Governo do Estado de São Paulo

**É importante saber que:**

1. Todos os dados e declarações constantes deste documento são de responsabilidade do proprietário do estabelecimento.
2. Somente as atividades econômicas contidas neste comprovante tem o funcionamento autorizado.
3. Quaisquer alterações de dados e/ou de condições que determinem a inscrição nos órgãos e expedição deste documento implica a perda de sua validade e regularidade perante os órgãos, e obriga o empresário e/ou empresa jurídica a revalidar as informações e renovar sua solicitação.
4. Os órgãos envolvidos poderão a qualquer momento fiscalizar ou notificar o interessado a comprovar as restrições e/ou condições supramencionadas no documento, de forma que se não atendidas as notificações, poderá ter início procedimento de apuração de responsabilidades com eventual imposição de multa, interdição do imóvel ou cassação do licenciamento.
5. As taxas devidas de cada órgão deverão ser recolhidas diretamente com os envolvidos e mantidas válidas durante todo o período de vigência do estabelecimento, de acordo com as regras definidas e especificadas pelo órgão.
6. Este documento foi expedido com base no Decreto Estadual 55.660, de 30 de março de 2010 e produz todos os efeitos legais para a autorização do exercício das atividades econômicas nele contidas.
7. Todas as licenças de funcionamento dos órgãos e entidades da Administração Direta e Indireta, bem como do município, se conveniado à REDESIM, estarão contidas neste Certificado. Portanto, não é necessária apresentação de Alvará complementar a este documento.

<b>DADOS DA SOLICITAÇÃO E VALIDADE DESTE DOCUMENTO:</b>	
<b>PROTOCOLO/NÚMERO</b>	<b>NÚMERO DA SOLICITAÇÃO</b>
SPM2330375611	2596987
<b>DATA DA SOLICITAÇÃO</b>	
24/07/2023	
<b>DATA DE VALIDADE</b>	
11/07/2026	



<b>DADOS DA EMPRESA</b>	
<b>NOME EMPRESARIAL</b>	<b>CNPJ</b>
K.C.R.S. COMERCIO DE EQUIPAMENTOS LTDA	21.971.041/0001-03
<b>NATUREZA JURÍDICA</b>	<b>Inscrição Municipal</b>
Sociedade Empresária Limitada	
<b>A EMPRESA TERÁ ESTABELECIMENTO?</b>	
Sim	
<b>FORMA DE ATUAÇÃO</b>	
Estabelecimento Fixo	
<b>ENDEREÇO DO ESTABELECIMENTO</b>	
RUA MARECHAL MASCARENHAS DE MORAES, 88	
PARQUE INDUSTRIAL, Araçatuba - SP CEP: 16075370	
<b>ÁREA DO ESTABELECIMENTO</b>	50.00

DADOS DA EMPRESA	
<b>ÁREA DO IMÓVEL (ÁREA CONSTRUÍDA) (M<sup>2</sup>)</b>	300.00
<b>ATIVIDADES ECONÔMICAS LICENCIADAS</b>	
4789099 - Comércio varejista de outros produtos não especificados anteriormente	
3321000 - Instalação de máquinas e equipamentos industriais	
3314710 - Manutenção e reparação de máquinas e equipamentos para uso geral não especificados anteriormente	
4744001 - Comércio varejista de ferragens e ferramentas	
4663000 - Comércio atacadista de máquinas e equipamentos para uso industrial; partes e peças	
4665600 - Comércio atacadista de máquinas e equipamentos para uso comercial; partes e peças	
4664800 - Comércio atacadista de máquinas, aparelhos e equipamentos para uso odonto-médico-hospitalar; partes e peças	

ATIVIDADES AUXILIARES LICENCIADAS
Sede

ANÁLISE DE VIABILIDADE

PARECER DA PREFEITURA DO MUNICÍPIO DE ARAÇATUBA	
<b>VÁLIDO PARA A INSCRIÇÃO MUNICIPAL DO IMÓVEL</b>	<b>DATA DE EMISSÃO:</b> 18/07/2023
<b>TIPO DO IMÓVEL:</b> Número IPTU: 052957	
<b>RESTRIÇÕES AO EXERCÍCIO DA ATIVIDADE NO LOCAL INDICADO:</b>	
<b>CNAE:</b> 4789-0/99-Comércio varejista de outros produtos não especificados anteriormente	
<b>Atividade Estabelecimento:</b> Sim	
» A Prefeitura poderá a qualquer momento notificar o interessado a comprovar as condições supramencionadas nas restrições de operação, de forma que se não atendida a notificação, poderá iniciar procedimento de apuração de responsabilidades com eventual imposição de multa, interdição do imóvel ou cassação do licenciamento.	
» Atividade permitida no local indicado, desde que cumpra as exigências dispostas na Lei n 1.526/1971.	
» Atividade permitida no local indicado, desde que atenda as exigências quanto as normas de acessibilidade, nos termos do artigo 13, inciso V, 1 da lei federal n 10.048/2000 e decreto n 5.296/04.	
<b>CNAE:</b> 3321-0/00-Instalação de máquinas e equipamentos industriais	
<b>Atividade Estabelecimento:</b> Sim	
» A Prefeitura poderá a qualquer momento notificar o interessado a comprovar as condições supramencionadas nas restrições de operação, de forma que se não atendida a notificação, poderá iniciar procedimento de apuração de responsabilidades com eventual imposição de multa, interdição do imóvel ou cassação do licenciamento.	
» Atividade permitida no local indicado, desde que cumpra as exigências dispostas na Lei n 1.526/1971.	
» Atividade permitida no local indicado, desde que atenda as exigências quanto as normas de acessibilidade, nos termos do artigo 13, inciso V, 1 da lei federal n 10.048/2000 e decreto n 5.296/04.	
<b>CNAE:</b>	

**PARECER DA PREFEITURA DO MUNICÍPIO DE ARAÇATUBA**

3314-7/10-Manutenção e reparação de máquinas e equipamentos para uso geral não especificados anteriormente

**Atividade Estabelecimento:**

Sim

»

A Prefeitura poderá a qualquer momento notificar o interessado a comprovar as condições supramencionadas nas restrições de operação, de forma que se não atendida a notificação, poderá iniciar procedimento de apuração de responsabilidades com eventual imposição de multa, interdição do imóvel ou cassação do licenciamento.

»

Atividade permitida no local indicado, desde que cumpra as exigências dispostas na Lei n 1.526/1971.

»

Atividade permitida no local indicado, desde que atenda as exigências quanto as normas de acessibilidade, nos termos do artigo 13, inciso V, 1 da lei federal n 10.048/2000 e decreto n 5.296/04.

**CNAE:**

4744-0/01-Comércio varejista de ferragens e ferramentas

**Atividade Estabelecimento:**

Sim

»

A Prefeitura poderá a qualquer momento notificar o interessado a comprovar as condições supramencionadas nas restrições de operação, de forma que se não atendida a notificação, poderá iniciar procedimento de apuração de responsabilidades com eventual imposição de multa, interdição do imóvel ou cassação do licenciamento.

»

Atividade permitida no local indicado, desde que cumpra as exigências dispostas na Lei n 1.526/1971.

»

Atividade permitida no local indicado, desde que atenda as exigências quanto as normas de acessibilidade, nos termos do artigo 13, inciso V, 1 da lei federal n 10.048/2000 e decreto n 5.296/04.

**CNAE:**

4663-0/00-Comércio atacadista de máquinas e equipamentos para uso industrial; partes e peças

**Atividade Estabelecimento:**

Sim

»

A Prefeitura poderá a qualquer momento notificar o interessado a comprovar as condições supramencionadas nas restrições de operação, de forma que se não atendida a notificação, poderá iniciar procedimento de apuração de responsabilidades com eventual imposição de multa, interdição do imóvel ou cassação do licenciamento.

»

Atividade permitida no local indicado, desde que cumpra as exigências dispostas na Lei n 1.526/1971.

»

Atividade permitida no local indicado, desde que atenda as exigências quanto as normas de acessibilidade, nos termos do artigo 13, inciso V, 1 da lei federal n 10.048/2000 e decreto n 5.296/04.

**CNAE:**

4665-6/00-Comércio atacadista de máquinas e equipamentos para uso comercial; partes e peças

**Atividade Estabelecimento:**

Sim

»

A Prefeitura poderá a qualquer momento notificar o interessado a comprovar as condições supramencionadas nas restrições de operação, de forma que se não atendida a notificação, poderá iniciar procedimento de apuração de responsabilidades com eventual imposição de multa, interdição do imóvel ou cassação do licenciamento.

»

Atividade permitida no local indicado, desde que cumpra as exigências dispostas na Lei n 1.526/1971.

»

Atividade permitida no local indicado, desde que atenda as exigências quanto as normas de acessibilidade, nos termos do artigo

**PARECER DA PREFEITURA DO MUNICÍPIO DE ARAÇATUBA**

13, inciso V, 1 da lei federal n 10.048/2000 e decreto n 5.296/04.

**CNAE:**

4664-8/00-Comércio atacadista de máquinas, aparelhos e equipamentos para uso odonto-médico-hospitalar; partes e peças

**Atividade Estabelecimento:**

Sim

»

A Prefeitura poderá a qualquer momento notificar o interessado a comprovar as condições supramencionadas nas restrições de operação, de forma que se não atendida a notificação, poderá iniciar procedimento de apuração de responsabilidades com eventual imposição de multa, interdição do imóvel ou cassação do licenciamento.

»

Atividade permitida no local indicado, desde que cumpra as exigências dispostas na Lei n 1.526/1971.

»

Atividade permitida no local indicado, desde que atenda as exigências quanto as normas de acessibilidade, nos termos do artigo 13, inciso V, 1 da lei federal n 10.048/2000 e decreto n 5.296/04.

**CNAE:**

4645-1/01-Comércio atacadista de instrumentos e materiais para uso médico, cirúrgico, hospitalar e de laboratórios

**Atividade Estabelecimento:**

Sim

»

A Prefeitura poderá a qualquer momento notificar o interessado a comprovar as condições supramencionadas nas restrições de operação, de forma que se não atendida a notificação, poderá iniciar procedimento de apuração de responsabilidades com eventual imposição de multa, interdição do imóvel ou cassação do licenciamento.

»

Atividade permitida no local indicado, desde que cumpra as exigências dispostas na Lei n 1.526/1971.

»

Atividade permitida no local indicado, desde que atenda as exigências quanto as normas de acessibilidade, nos termos do artigo 13, inciso V, 1 da lei federal n 10.048/2000 e decreto n 5.296/04.

**LICENCIAMENTO INTEGRADO**

**Secretaria de Estado da Saúde / Vigilância Sanitária**

Atividade licenciada pelo órgão de vigilância sanitária municipal.

**Secretaria de Estado da Segurança Pública / Corpo de Bombeiros**

**DATA EMISSÃO**

**NÚMERO DE LICENÇA**

**VALIDADE**

11/07/2023

CLCB 0001038906

11/07/2026

**FORAM ASSINADAS AS SEGUINTE DECLARAÇÕES:**

- » Declaro que o meu estabelecimento encontra-se no interior de uma edificação Licenciada pelo Corpo de Bombeiros, conforme o tipo e o número acima descrito.
- » Declaro que a atividade a ser desenvolvida no estabelecimento é compatível com a ocupação aprovada pelo Corpo de Bombeiros para a edificação como um todo.
- » Declaro estar ciente de que devo manter os sistemas de segurança contra incêndio sob minha responsabilidade em condições de utilização, de acordo com o preconizado pelo Regulamento de Segurança contra Incêndio do Estado de São Paulo.
- » Declaro estar ciente de que estou sujeito à fiscalização do Corpo de Bombeiros e que, além da cassação da Licença, o registro de informações inverídicas pode acarretar ao declarante o crime de falsidade ideológica, tipificado no Artigo 299 do Código Penal, com previsão de pena de um a cinco anos de reclusão e multa, sem prejuízo das providências administrativas e cíveis cabíveis.

**Secretaria de Estado do Meio Ambiente / CETESB**

**TIPO DE DOCUMENTO**

**NÚMERO DE LICENÇA**

**DATA EMISSÃO**

**VALIDADE**

**Secretaria de Estado do Meio Ambiente / CETESB**

ISENTO 3153853 24/07/2023 INEXISTENTE

**FORAM ASSINADAS AS SEGUINTE DECLARAÇÕES:**

- » Atividades exercidas no local: 4664-8/00 - Comércio atacadista de máquinas, aparelhos e equipamentos para uso odonto-médico-hospitalar; partes e peças
- » Declaro que a atividade não será instalada e/ou realizada em APM (Área de Proteção aos Mananciais) / APRM (Área de Proteção e Recuperação de Mananciais).
- » Declaro que, para o exercício da atividade, não ocorrerá, sem manifestação específica da CETESB: 1. Corte de árvores nativas isoladas; 2. Supressão de vegetação nativa; 3. Intervenção em Áreas de Preservação Permanente (APP); 4. Movimentação de terra acima de 100 m<sup>3</sup> (cem metros cúbicos); 5. Intervenção em Áreas de Várzea para fins agrícolas.

**MANIFESTAÇÕES DO ÓRGÃO:**

- » A atividade realizada pela empresa no local e nas condições informadas pelo interessado no pedido não está sujeita ao licenciamento ambiental no âmbito da CETESB. Caso haja alteração dessa situação, deverá haver nova solicitação.

**Secretaria da Agricultura / Coordenadoria de Defesa Agropecuária**

DATA EMISSÃO	PROTOCOLO DE BAIXO RISCO	CNAE
24/07/2023		3314-7/10 3321-0/00 4663-0/00 4664-8/00 4665-6/00 4744-0/01 4789-0/99

**FORAM ASSINADAS AS SEGUINTE DECLARAÇÕES:**

- » Declaro que as atividades que realizo para este protocolo não são de âmbito de gestão no sistema de Gestão de Defesa Animal e Vegetal (GEDAVE) pela Coordenadoria de Defesa Agropecuária (CDA) da Secretaria de Agricultura e Abastecimento (SAA).

**Prefeitura de Araçatuba****VIGILÂNCIA SANITÁRIA**

DATA EMISSÃO	PROTOCOLO DE BAIXO RISCO	CNAE
24/07/2023		4789-0/99

**FORAM ASSINADAS AS SEGUINTE DECLARAÇÕES:**

- » Declaro estar ciente de que a atividade que realizo não é licenciada pelo órgão de vigilância sanitária.

DATA EMISSÃO	PROTOCOLO DE BAIXO RISCO	CNAE
24/07/2023		3321-0/00

**FORAM ASSINADAS AS SEGUINTE DECLARAÇÕES:**

- » Declaro estar ciente de que a atividade que realizo não é licenciada pelo órgão de vigilância sanitária.

DATA EMISSÃO	PROTOCOLO DE BAIXO RISCO	CNAE
24/07/2023		3314-7/10

**FORAM ASSINADAS AS SEGUINTE DECLARAÇÕES:**

- » Declaro estar ciente de que a atividade que realizo não é licenciada pelo órgão de vigilância sanitária.

DATA EMISSÃO	PROTOCOLO DE BAIXO RISCO	CNAE
--------------	--------------------------	------

**Prefeitura de Araçatuba**

24/07/2023

4744-0/01

**FORAM ASSINADAS AS SEGUINTE DECLARAÇÕES:**

» Declaro estar ciente de que a atividade que realizo não é licenciada pelo órgão de vigilância sanitária.

**DATA EMISSÃO****PROTOCOLO DE BAIXO RISCO****CNAE**

24/07/2023

4663-0/00

**FORAM ASSINADAS AS SEGUINTE DECLARAÇÕES:**

» Declaro estar ciente de que a atividade que realizo não é licenciada pelo órgão de vigilância sanitária.

**DATA EMISSÃO****PROTOCOLO DE BAIXO RISCO****CNAE**

24/07/2023

4665-6/00

**FORAM ASSINADAS AS SEGUINTE DECLARAÇÕES:**

» Declaro estar ciente de que a atividade que realizo não é licenciada pelo órgão de vigilância sanitária.

**DATA EMISSÃO****PROTOCOLO DE BAIXO RISCO****CNAE**

24/07/2023

4664-8/00

**FORAM ASSINADAS AS SEGUINTE DECLARAÇÕES:**

» Declaro estar ciente de que a atividade que realizo não é licenciada pelo órgão de vigilância sanitária.

**PREFEITURA****DATA EMISSÃO****NÚMERO DE LICENÇA****VALIDADE**

24/07/2023

SPM2330375611

24/07/2026

### DECLARAÇÃO QUE NÃO EMPREGA MENORES

À  
PREFEITURA MUNICIPAL DE SÃO JOSÉ DO DIVINO-PI  
COMISSÃO PERMANENTE DE LICITAÇÃO  
PREGÃO ELETRÔNICO Nº 016/2023  
PROCESSO ADMINISTRATIVO Nº 6275/2023

A empresa **K.C.R.S. COMERCIO DE EQUIPAMENTOS LTDA**, estabelecida à AV: Marechal Mascarenhas de Moraes nº. 88, sala A, nesta cidade de Araçatuba, estado de São Paulo, inscrita no CNPJ. n.º 21.971.041/0001-03 e Inscrição Estadual n.º 177.338.790.110, por intermédio de sua representante legal/procuradora a Sra. **Karen Cristiane Ribeiro Stanicheski**, portadora da Carteira de Identidade 27.601.293-8 e do CPF nº. 277.277.558-50, no uso de suas atribuições legais, vem:

DECLARAR, para fins de participação no processo licitatório em pauta, sob as penas da Lei, que está em situação regular perante o Ministério do Trabalho, no que se refere à observância do disposto no inciso XXXIII, do Artigo 7º da Constituição Federal, e, para fins do disposto no inciso V do artigo 27 da Lei n.º 8.666, de 21 de junho de 1993, acrescido pela Lei n.º 9.854, de 27 de outubro de 1999, que não emprega menor de dezoito anos em trabalho noturno, perigoso ou insalubre e não emprega menor de dezesseis anos.

Araçatuba/SP, 17 de novembro de 2023.



**K.C.R.S. COMERCIO DE EQUIPAMENTOS LTDA**  
KAREN CRISTIANE RIBEIRO STANICHESKI  
CARGO: PROCURADORA/REPRESENTANTE LEGAL  
CPF: 277.277.558-50 RG: 27.601.293-8 SSP/SP

KAREN  
CRISTIANE  
RIBEIRO  
STANICHESKI:  
27727755850

Assinado de forma digital por KAREN CRISTIANE RIBEIRO STANICHESKI:27727755850  
Dados: 2023.11.17 23:12:17 -03'00'

### DECLARAÇÃO DE PLENO ATENDIMENTO AOS REQUISITOS DE HABILITAÇÃO

À  
PREFEITURA MUNICIPAL DE SÃO JOSÉ DO DIVINO-PI  
COMISSÃO PERMANENTE DE LICITAÇÃO  
PREGÃO ELETRÔNICO Nº 016/2023  
PROCESSO ADMINISTRATIVO Nº 6275/2023

A empresa **K.C.R.S. COMERCIO DE EQUIPAMENTOS LTDA**, estabelecida à AV: Marechal Mascarenhas de Moraes nº. 88, sala A, nesta cidade de Araçatuba, estado de São Paulo, inscrita no CNPJ. nº 21.971.041/0001-03 e Inscrição Estadual nº 177.338.790.110, por intermédio de sua representante legal/procuradora a Sra. **Karen Cristiane Ribeiro Stanicheski**, portadora da Carteira de Identidade 27.601.293-8 e do CPF nº. 277.277.558-50, atendendo as exigências do Pregão Eletrônico em epigrafe, declaramos expressamente que:

1. Aceitamos e concordamos integralmente e sem qualquer restrição com as condições dessa licitação, expressas no edital e todos os seus anexos.
2. Não existe nenhum fato superveniente para nossa habilitação, nem estamos impedidos de licitar, contratar ou transacionar com o Poder Público ou qualquer de seus órgãos descentralizados, nem fomos declarados inidôneos por qualquer órgão federal, estadual, municipal ou concessionária de energia elétrica.
3. Não empregamos menor de dezoito anos, de acordo com o inciso XXXIII do art. 7 da Constituição Federal, e do inciso V do art. 27 da Lei 8.666/93.
4. Temos pleno conhecimento dos locais e das condições de fornecimento dos serviços.
5. Manteremos válida a nossa Proposta pelo prazo mínimo de 90 (noventa) dias, a contar da data da sua apresentação e abertura.

Araçatuba/SP, 17 de novembro de 2023.

**K.C.R.S. COMÉRCIO DE EQUIPAMENTOS LTDA**  
KAREN CRISTIANE RIBEIRO STANICHESKI  
CARGO: PROCURADORA/REPRESENTANTE LEGAL  
CPF: 277.277.558-50 RG: 27.601.293-8 SSP/SP

KAREN  
CRISTIANE  
RIBEIRO  
STANICHESKI:2  
7727755850

Assinado de forma  
digital por KAREN  
CRISTIANE RIBEIRO  
STANICHESKI:277277  
55850  
Dados: 2023.11.17  
23:16:03 -03'00'



	<b>Secretaria de Saúde</b> <b>Almoxarifado Central da Saúde</b>	<b>Data: 14/10/2020</b>
	<b>Para: KCRS</b>	<b>OFICIO</b>

**ATESTADO DE CAPACIDADE TÉCNICA**

FUNDO MUNICIPAL DE SAUDE DE CRICIUMA/SC, estabelecida rua Domenico Sonogo, 542, paco municipal Marcos Rovaris, bairro Santa Barbara, na cidade de Criciúma, estado de Santa Catarina, inscrita no CNPJ nº 08.435.209/0001-90, vem através deste documento, atestar a idoneidade técnica da empresa **K.C.R.S COMÉRCIO DE EQUIPAMENTOS EIRELLI EPP**, inscrita no CNPJ sob o CNPJ. n.º 21.971.041/0001-03 e Inscrição Estadual n.º 177.338.790.110, de quem adquirimos 30 unidades de **BALANCA ELETRONICA, MARCA LIDER, MOD. P-200C CAP. 200 KG DIV. 100 G ACO CARBONO 0,29 x 0,38 M LD 1050 NUMEROS DE SERIE: 50678, 50679, 50680, 50681, 50682, 50683, 50684, 50685, 50686, 50687, 50688, 50689, 50690, 50691, 50692, 50693, 50694, 50695, 50696, 50697, 50698, 50699, 50700, 50701, 50702, 50703, 50704, 50705, 50706 E 50707.**

Atestamos para os devidos fins que os equipamentos acima listados foram fornecidos pela empresa **K.C.R.S COMÉRCIO DE EQUIPAMENTOS EIRELLI EPP**, estando atualmente em funcionamento.

Atenciosamente,

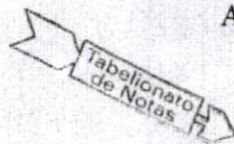

**José Carlos de Oliveira**  
**Coordenador do Almoxarifado da Saúde**

*[Handwritten signature of José Carlos de Oliveira]*



**1º Tabelionato de Notas e Protestos da Comarca de Criciúma**  
 Tabelião: Carlos Alberto Cortez dos Santos  
 Rua Felipe Schimidt, 140, Centro de Criciúma/SC. CEP: 88801-100. Fone/Whats: (48) 3046-3061

---

**RECONHECIMENTO**  
 RECONHEÇO e dou fe por SEMELHANÇA a(s) firma(s) de  
 (Hr2mnYK0) - JOSE CARLOS DE OLIVEIRA

---

Em test<sup>o</sup> da verdade, Criciúma, 14 de Outubro de 2020

---

**TAMIRES MENEGARO RIBEIRO - ESCRIVENTE**  
 Emol: 3,50 + Selo(s): 2,60 = R\$ 6,30 - TQA  
 Selo de Fiscalização do tipo **NORMAL - FUS58827-GVXE**  
 Confira os dados do ato em [www.tjsc.jus.br/selo](http://www.tjsc.jus.br/selo)



**Endereço: Rua Álvaro Catão no. 711- Operária Nova/ Criciúma**  
**[almoxarifado.pmcsaude@gmail.com](mailto:almoxarifado.pmcsaude@gmail.com) - Fone: (48)34458440**